

DOLL SHITING TECHNOL LOGY

LÄPPEN / POLIEREN



CONTACTS



POLISHING TECHNOLOGY®

Das Lamplan Unternehmen befindet sich in Gaillard und ist spezialisiert auf das industrielle Läppen und Polieren.

Seit 60 Jahren entwirft und stellt das Team die Ausrüstungen und Zubehöre bereit, um Ihren Kunden, die Leistung, Qualität und Produktivität zu gewährleisten.



SICHERHEITSDATENBLÄTTER

Auf Englisch

Die Sicherheitsdatenblätter sind in PDF Version verfügbar herunterladen. Sie entsprechen den Normen REACH und CLP (Classification Labelling Packaging).



www.fdsde.lamplan.com

KATALOGE

Die 4 Kataloge auf Deutsch

Laden Sie im PDF-Format die LAM PLAN Kataloge herunter und finden Sie alle Poliertechnologien.



www.catde.lamplan.com

MANUALS

Auf Englisch

Laden Sie die Bedienungsanleitungen und Handbücher der verschiedenen Maschinen und Produkte von LAM PLAN im PDF-Format herunter.



www.mande.lamplan.com



LAM PLAN SA

7 rue des Jardins
BP 15
74240 Gaillard - France

Tel: +33 (0)4 50 43 96 30
Fax: +33 (0)4 50 87 01 60
email: mmsystem@lamplan.fr

www.lamplan.com



VIDEOS

Auf Englisch

Sehen Sie die Videos unserer verschiedenen Maschinen an - Ein QR Code ist auf den Katalogseiten befindlich und mit Ihrem Smartphone einzuscannen.



www.vidde.lamplan.com

Kontakt zu unserem Team

email: biodiamant@lamplan.fr

Für alle Fragen

Tel. 022 / 733 31 02

Soziale Websites

Folgen Sie unseren Nachrichten und Veranstaltungen ...



Copyright © 2022 LAM PLAN. Alle Rechte vorbehalten.

LAM PLAN, SERVICE



PRÜFSLABORS

Wir sind da und begleiten wir Ihnen für alle Ihre technische Nachfragen und Erwartungen. Die genaue Kenntnis Ihrer Anforderungen in Verbindung mit unserem Know-how ermöglicht uns die Modellierung maßgeschneiderter Lösungen.



Virtueller Rundgang durch unser Testzentrum auf www.360en.lamplan.com



Von der formalisierten Anfrage bis zum detaillierten Testbericht steht Ihnen unser KUNDENTESTZENTRUM zur Verfügung.



Erhalten sie stets Das beste aus ihren Investitionen

Mit der LAM PLAN Ausrüstung entscheiden Sie sich für den Service und die Hilfe unserer Techniker. Als Hersteller von Maschinen und Verbrauchsmaterialien stehen Ihnen unsere Erfahrung und Mittel zur Verfügung, zu Ihrer, Zufriedenheit, weltweit.



Inbetriebnahme und Schulung

Unser gemeinsames Ziel ist Ihre sofortige Einsatzbereitschaft und Produktivität. Wir führen Schulungen zur Verwendung des Materials wie auch zum Einsatz des dazugehörigen Verbrauchsmaterials durch.

Präventive Wartung

LAM PLAN bietet punktuelle präventive Wartungseinsätze oder Jahresverträge passend zu jeder Maschine an. So garantieren wir die regelmäßige Betreuung Ihres Maschinenparks, verbunden mit optimierter Verwaltung der Wartungskosten und größtmöglicher Reduzierung der Pannenhäufigkeit.

Korrektive Wartung

Bei einer Panne mit drohendem Produktionsstillstand ist schnelles Reagieren ausschlaggebend. Das ist zum großen Teil abhängig von der Qualität der Diagnostik und der Verfügbarkeit der Ersatzteile. Korrektive Maßnahmen gibt es für alle LAM PLAN Maschinen.

Nachrüstung

Zur Nachrüstung gehört die Aufrüstung alter Ausstattung, um die Nutzungsdauer zu verlängern, aber auch, wenn bestimmte Normen erfüllt werden müssen.

Wenn Sie Ihr Material entwickeln und neue Erfordernisse anpassen wollen, installieren wir auch zusätzliche optionale Ausstattungen.

VON DER INNOVATION BIS ZUR ENTWICKLUNG UND HERSTELLUNG

Ihre Anforderungen sind eine ständige Quelle für Innovation. Das technische LAM PLAN Team nimmt die Herausforderung an und setzt alles daran auf besondere Probleme einfache, sichere und bedienerfreundliche Antworten zu finden.

Wir bauen beständig unsere Kapazitäten aus und entwickeln unsere Maschinen, Scheiben und Produkte weiter. In Verbindung mit unserem Know-how sind wir so in der Lage, auf alle Anfragen zum unterschiedlichsten Bedarf und Nutzungen einzugehen.

Läppen, Polieren, Metallografie: Diese 3 Tätigkeitsbereiche beherrschen wir und können unterschiedlichste Kundenanfragen bedienen. Wir haben den Überblick über das gesamte Lösungsangebot und kennen uns in jedem einzelnen Sektor aus.



Scheiben

Läppscheiben, Polierscheiben, Trägerscheiben, PADS, Schleifscheiben, Läppwerkzeug, – wir entwickeln ein Sortiment für jeden geforderten Oberflächenzustand oder Materialabtrag.



Schleiflösungen

Flüssige abrasive Produkte und Pasten, konventionelle und Diamantschleifmittel, wir haben gesundheitsschonende sowie umweltfreundliche Formeln.



Maschinen

Für alle Ihre Läpp- und Polier Bedürfnisse sowie Metallografie Anwendungen, unser Maschinenangebot und Zubehör erlauben uns eine völlige Ausrüstung für die Bearbeitung Ihrer Teile.

Qualitätsgarantie

Die Zertifizierung gemäß ISO 9001 ist die Basis für unseren kontinuierlichen Verbesserungsprozess und die Berücksichtigung der Bedarfe unserer Kunden, die wir so gut wie möglich erfüllen wollen. Diese Qualitätsmanagement-Zertifizierung in unserer Organisation gibt Ihnen die Garantie für die permanente Verfolgung der Leistung unseres Systems, unserer Produkte und Dienste, unseres Ziels: die Zufriedenheit unserer Kunden.

COMPANY CERTIFIED
ISO 9001

PROMOTES THE CERTIFICATION
ISO 14000

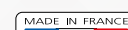

SUMMARIUM

AUSRÜSTUNG

LÄPPEN UND POLIER-MASCHINEN	Maschinendaten		8
	M.M.8400		9
	M.M.8600		10
	M.M.9480 und M.M.9380 S	NEW	11
	M.M.9700	NEW	12-13
	M.M.9100	NEW	14-15
	M.M.9120 und M.M.9150	NEW	15
	MASTERLAM® EVOLUTION		16
M.M.2380		17	

ZUBEHÖRE	Sonderdosiergeräte für LAM PLAN Maschinen: Typ 709, 710 und 719	NEW	18
	Autonome Dosiergerät: M.M.909, M.M.909 HV und M.M.809 B		19
	Anpassbare automatische Dosierer 910 und 910.2	NEW	20
	Misch-Dosiergeräte: Typ 8017, 8003 und 8007		20-21
	Tabelle der Merkmale, Empfehlungen und Kompatibilität der Dosiergeräte		21-22
	Verbrauchsmaterial für Dosierer		23
	Abrichtringe aus Gusseisen		24
	Abrichtringe aus SPYLAP®-Keramik		24
	Plastik-Abrichtringe		24
	Schablonen Serie 884 und 881		25
	Haltescheiben Serie 885		25
	FAS® Scheiben und Beschichtung		26
	FIXING® Poliertücher		26
	Spezialanwendungen für ein- und doppelseitige Maschinen		27
	FIXPAD® system		28
	Diabloc-System: schwarz, lila, blau und grün		29
	Nachfüllungen für das Diabloc-System: schwarz, lila, blau und grün		30
	AUTOPLAN-System		31
	Mikrometrische Messlineale, monochromatische Lampe und optische Kaliber		32
	Waschtische		33
Schutzfolie		33	
Reinigungsmittel: STANOL-Lösungs- und Detergenzien 742, 743		33	

ZUBEHÖRE

LÄPPEN-ZUBEHÖRE	Guss-Läppscheiben		34
	NEW LAM® M'M' Zweikomponentenscheiben		35-36
	EVOLAM® Läppscheiben Composite	NEW	37
	Eine Komponente – Läppscheiben Serie 2000		38
	Manuelle Handläppscheiben: LAMBLOCK und TRI-BLOCS NEW LAM® M'M'	NEW	39
	Temperaturregelsystem: Regler P803		40
	M.M.®Hon- und Läppwerkzeug		41-44
Zylindrisches und ausziehbares Läppwerkzeug		45-46	

POLIER-ZUBEHÖRE	Aluminiumoxid-Schleiffolien		47
	Diamant-HC-Schleif- und Polierfolien		48
	DIALAM-Diamantscheiben		49
	Schmierstoff-BOOSTER		49
	ABRABLOC-Richtringe		49
	TOUHLAM®- Poliertücher	NEW	50-54
Spezielle Poliertücher		55	

VERBRAUCHSMATERIAL

DIAMANT SCHLEIFMITTEL	Bio DIAMANT®NEOLAP®	56-58
	Diamant Flüssigkeit Serie 241 und 241P	59
	Schleifmittel ECOA®	60
	Bio DIAMANT® Sticks M.M.140A, 130-140 und 122	61-62
	Bio DIAMANT® Pasten Serie 210	63
	Diadosierer Gel Bio DIAMANT® Serie 400	63
SCHMIERFLUID	NEOFLUID Schmierfluid, M.M.712 und 705, M.M.990-140 und 950-140	64
	Handspender	64
SCHLEIFMITTEL	Konventionell Komposit - Schleifmittel	65
	BIOLAM® Komposit-Schleifmittel	66-67
	Kolloidale Kieselsäuren AQUA LAM® S.W. 30, S.W. 36, NOVAL S-Ausrüstung, NOVAL Konzentrat	68
	BIOLAP® Schleifpasten Serie L und Cr L	69-70
	KLASSISCHEN Schleifpasten	71
	AQUA LAM® Pulver : Al ₂ O ₃ , SiC, CeO ₂	72-73
	Additiv 716	73
ADDITIVE, SCHMIERMITTEL UND ÖLE	Läpp-Öl 708 und AQUASUN	74
	Körnung (Vergleich)	74
	Allgemeine Verkaufsbedingungen	76-77

55 JAHRE LEIDENSCHAFT

FÜR INNOVATION IN DIENSTE
UNSERER KUNDEN



LAM PLAN S.A. wurde vom Nationalen Institut für gewerbliches Eigentum mit der TALENT INPI-Trophäe ausgezeichnet.

Diese Auszeichnung wird an KMU-KMI-Unternehmen verliehen, die innovativ sind und das gewerbliche Eigentum in ihre Entwicklungsstrategie und Wachstumsprojekte einbeziehen.



.. DIE BEHERRSCHUNG DES LÄPPEN / POLIEREN IN DER PRODUKTION UND IN DER WARTUNG

EINSEITIGE UND ZWEISEITIGE SCHEIBEN LÄPP- UND POLIERMASCHINEN

Die Gewährleistung eines reproduzierbaren Läppens und Polierens erfordert den Einsatz modularer oder kundenspezifischer Maschinen. Die Ausrüstung kann von unseren Forschungs- und Entwicklungsteams modifiziert werden, um Ihren technischen Anforderungen gerecht zu werden.



Integriertes Modem für
Wartungsarbeiten



Gewährleistung der Ebenheit der Läppscheibe und
Schleifen mit Zubehör wie Autoplan/Diablo/ Messlineal



Abtragmaterial Wireless Gerät

Produktionsdaten -Erfassung und
Integration in die Industrielle
Umgebung 4.0



Sondermaschinen
kundenspezifische Entwicklung
Mehrstationseinheit



Kontrollsystem



Dosiergeräte, Dosierspender:
Läpp- und Poliermittel

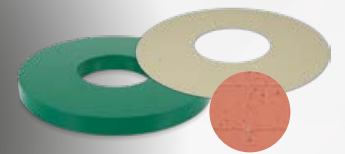

Poliertücher (Pads) auf Anfrage
und FAS® Beschichtung

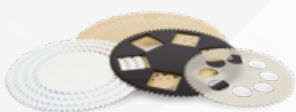

Läuferscheiben,
Schablonen...



Abrichtringe; aus Guss/ aus
Keramik / aus PVC

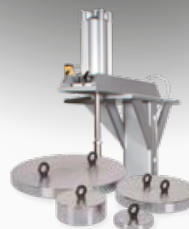

Drucksystem:
Gewicht / Druckluftsystem/
Gewichtspannung

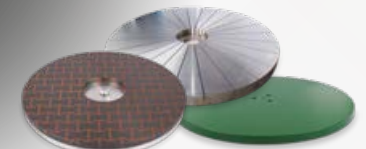

Guss- / Verbundwerkstoff- FAS®
und Magnet- Läppscheiben



Sicherheitssysteme

EIN ANGEBOT, DAS ALLE BEDÜRFNISSE DES MARKTES ERFÜLLT

DAS LÄPPEN

Das Läppen erlaubt eine gute Ebenheit und/oder eine spezifische Rauheit zu erreichen (bei der Produktion oder Wartungsarbeiten).

Die Oberfläche mit der Guss- Läppscheibe und Konventionelle Läppmittel ist von Ra 0.4µm.

Mit einer Verbundwerkstoff- Läppscheibe und Diamant- Läppmittel ist die Ra von 0.07µm.

Dialam®
Läppscheiben



Guss- Läppscheiben



NEW LAM® M'M®
und EVOLAM®



Verbundwerkstoff-
Läppscheiben

Ausziehbares
Läppwerkzeug



NEW LAM®
Hon-Werkzeuge



NEOLAP®
Diamantflüssigkeiten
und Bio-DIAMANT®
Läppmittel



LAQUA LAM® pasten
(SiC, Al₂O₃, B₄C, CeO₂)



POLISHING SUPER FINISHING

Die Schritte vom Polieren bis das Endpolieren entsprechen technischer Anforderungen (Mass und Oberfläche).

Die Oberflächenbeschaffenheit erreicht eine niedrige Rauheit von 0.01µm – Kontrolle mit einem Mikroskop oder durch Sichtprüfung.

Mit der Vielfalt der Materialien, der Oberflächen der Rohteile und dem gewünschten Ergebnis erfordert das Endpolieren technische zahlreiche Vorbereitungen, die unsere Teams auflösen.

TOUCLAM®
Polyurethan Pads,
Poliertücher
(gewebt, geflockt...)

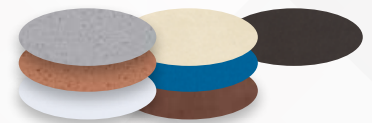

Polierfolien
Alumine-Folien



ECOÄ®, NEODIA®, NEOLAP®,
Bio DIAMANT® Série M.M.®,
Läpp- und Poliermittel



Kolloidal-Siliciumdioxid



Superfinish- Flüssigkeiten
ALPLAN L1, L2 und FINAL



AUSRÜSTUNG

Maschinendaten

Die LAM PLAN Läpp- und Poliermaschinen wurden mit den Produkten des patentierten LAM PLAN M'M' entwickelt und abgestimmt. Sie erfüllen alle Anforderungen des Marktes, um hochwertige polierte Flächen oder Ebenheiten unter Mikron zu erzielen.

Die zahlreichen Maschinen der Katalog erlauben kleine bis große Stückzahlen mit höchster Präzision zu bearbeiten. Diese auf unserem Verbrauchsmaterial ausgelegte Ausrüstung garantiert Ihnen wiederholbare Ergebnisse bei jedem in der Industrie verwendeten Werkstoff.

Einfache Kapazität der Gesichtsläppmaschine

Stückzahl pro Abrichtringe.

Ø Teile (mm)	Stückzahl							
	M.M.8400	M.M.9480 S	M.M.8600	M.M.9700 E/S/SHP	M.M.9100 E/S	M.M.9100 EC	M.M.9120 E/S	M.M.9150 E/S
Ø 5	170	230	320	362				
Ø 10	67	95	150	160	225	225		
Ø 20	20	30	53	67	105	105	175	263
Ø 30	8	19	25	32	63	63	97	145
Ø 40	6	11	18	23	42	42	60	90
Ø 50	4	6	10	16	26	26	33	54
Ø 70	1	3	6	7	16	16	24	29
Ø 100	1	1	3	4	7	7	14	18
Ø 130	1	1	1	2	5	5	7	10
Ø 160		1	1	1	3	3	5	7
Ø 210			1	1	1	1	3	4
Ø 290					1	1	1	2
Ø 350					1	1	1	1
Ø 450							1	1
Ø 480								1
Ø 580								1

Doppelseitige Läppmaschinenkapazitäten

Stückzahl pro Läuferscheiben.

Ø Teile (mm)	Stückzahl	
	M.M.2380	Masterlam EVOLUTION
Ø 5	180	46
Ø 10	70	18
Ø 15	30	8
Ø 20	20	4

Die LAM PLAN Läpp- und Poliermaschinen wurden mit den Produkten des patentierten LAM PLAN M'M'-Systems entwickelt und perfektioniert. Sie können alle Marktanforderungen erfüllen, die hochwertige polierte Oberflächen oder das Hobeln von Submikron-Oberflächen erfordern.

Die breite Palette der in diesem Katalog angebotenen Maschinenversionen ermöglicht Ihnen die Bearbeitung von Teilen von der Mikromechanik bis hin zu Dichtungsteilen mit mehreren Dezimetern.

LÄPPEN UND POLIER-MASCHINEN

M.M.8400

NEW

Mit der M.M.8400 und der M.M.8600 holen Sie sich Läpp- und Poliermaschinen in Ihre Werkstatt, mit denen Sie zu einem vernünftigen Preis plane fertige Oberflächen bearbeiten können. Der geringe Platzbedarf und die ergonomische Steuerung erleichtern Aufstellung und Benutzung. Dank der einfachen und erprobten Konzeption mit Platten mittlerer Abmessungen können Sie kleine Serien zu beherrschbaren Kosten herstellen.

Die Maschinen dieser Reihe können mit Gussplatten, DIALAM®, LAM PLAN M'M® oder FAS® bestückt werden und machen alle in Ihren Lastenheften definierten Oberflächenzustände möglich (z.B.: Läppen, Abtrag des Materials, Feinschleifen, Polieren...).

Die Läppmaschinen M.M.8400 und M.M.8600 sind ebenfalls bestens geeignet für Ihren Wartungsbedarf aller Dichtkeitsysteme (z.B.: Läppen von Klappen, von Sicherheitsventilen oder kleinen Dichtungen).

Der Prozess wird über einen Touchscreen gesteuert, was eine gute Ergonomie und einfache Handhabung garantiert. Diese Maschinenreihe bietet auch die Möglichkeit, Programme zu speichern, wodurch eine hohe Wiederholbarkeit des Läpp-/Polierprozesses gewährleistet wird, der in Ihren Werkstätten eingerichtet wurde.

Das Maschinensortiment passt sich mit den neuen Lamplan Dosiergeräten 709, 710, und 719, die direkt von der Maschinen gesteuert werden.

**M.M. 8400**

Moderate Produktion von Teilen:
Ø 5 bis 130 mm



M.M.8400 ausgestattet mit der Dosiereinheit M.M.709

Optionen

Schrank Höhe 73 cm, 1 Tür und 2 Fäch	10 M8400 00
Messung Materialabtrag	10 84003 00

Technische Daten	M.M.8400
Ø Scheibe	381 mm
Ø Innen der Ringe	138 mm
Kapazität je Ring	1 Teil Ø 130 mm oder 170 Teile Ø 5mm
Ring Zahl	3
Stromversorgung	230 V einphasig
Motor - Hauptantrieb	0.37 kW
Steuerung	Touchscreen 3,5 Zoll
Drehzahl	30 bis 90 U/min
Abmessung (L x P x H)	625 x 725 x 450 mm
Gewicht (ohne Scheibe)	70 kg
Verteilungssystem des Schleifmittels	Inklusiv - Typ je nach
Artikelnummer	10 08400 00



Stützschränk

Verfügbare Ausrüstung

Diese Maschinen können mit allen LAM PLAN Scheiben ausgestattet werden.

Die verschiedenen angebotenen Zubehörteile (Dosierdosierer, FAS®-Tablett, Polierscheiben...) erlauben es, die Basismaschine an alle spezifischen Anwendungen anzupassen (Mikromechanik, Uhrenindustrie, Elektronik...).



MESUREO

Messung von Materialabtrag: Art. 10 84003 00

Mit diesem System erzielen Sie plane Oberflächen von unter einem Mikron, kombiniert mit hoher Parallelität zwischen geläppter Fläche und einer Referenz.

Dieses Gerät hat eine perfekt plane Druckscheibe, die auf eine vertikale Achse wirken kann. Somit kann Druck auf die der zu läppenden Fläche gegenüberliegende Seite ausgeübt werden.

Die Führung dieser Druckscheibe erfolgt über eine Kugelbuchse mit hoher Präzision. Die in diesem Werkzeug befindlichen Teile weisen nach dem Läppzyklus eine Parallelität von unter 5 Mikron auf. Die Druckfläche ist keramisch beschichtet.

Dadurch wird eine lange Lebensdauer dieser Referenzfläche ohne Gefahr metallischer Verunreinigungen gewährleistet.

Schließlich verfügt dieses Gerät über einen drahtlosen Taster mit dem der Materialabtrag in Echtzeit auf einem PC sichtbar gemacht werden kann. Es wird in Nähe der Läppmaschine aufgestellt, mit der es verbunden wird. Die Endmessung wird parametrisiert.

Anwendungsbeispiele auf der M.M.8400 ausgeführt.



Pumpenspiegel



Polieren von Uhrenindustrieteile auf Plaketten montiert.



Läppen von Matrizen

M.M.8600

Die M.M.8600 ist eine sehr wettbewerbsfähige Maschine, die sowohl für Wartungsarbeiten als auch für einmalige oder moderate Produktionen geeignet ist.

Seine Scheibe mit einem Durchmesser von 600 mm ermöglicht es, alle Kälder in Bezug auf Geometrie und Oberflächenbeschaffenheit zu erreichen.

Die M.M.8600 ist mit allen Läpp- und Polierträgern sowie mit den Dosiereinheiten der LAM PLAN-Reihe kompatibel.



M.M. 8600

Moderate Produktion von Teilen:
Ø 5 bis 210 mm

Technische Daten	M.M.8600
Ø Scheibe	610 mm
Ø Innen der Ringe	248 mm
Kapazität je Ring	1 Teil Ø 210mm oder 320 Teile Ø 5mm
Ring Zahl	3
Stromversorgung	230 V einphasig
Motor - Hauptantrieb	2.2 kW
Steuerung	Touchscreen 3,5 Zoll
Drehzahl	30 bis 90 U/min
Abmessung (L x P x H)	1150 x 1150 x 1000 mm
Gewicht (ohne Scheibe)	400 kg
Verteilungssystem des Schleifmittels	Inklusiv - Typ je nach
Artikelnummer	10 08601 00

LÄPPEN UND POLIER-MASCHINEN

M.M.9480

NEW

M.M.9480 VERSION S

Die M.M.9480S ist die neue Läppmaschine mit kleinem Durchmesser der Baureihe M.M.9000.

Diese Läppmaschine mit einem Durchmesser von 480 mm verwendet alle technischen Lösungen, die bei den Modellen mit größerer Kapazität verwendet werden. Sie ist daher besonders robust und stabil.

Die Auflage der Trägerscheibe ist in einem Kugellager gelagert, das auch bei hoher Belastung eine hohe Stabilität gewährleistet, während der Getriebemotor geschützt ist.

Sie ist in ihrer ursprünglichen Version sehr komplett und verfügt über einen Schaft mit 3 elektronischen gesteuerten Druckzylindern.

Die geringe Größe der Maschine erleichtert dem Bediener die Handhabung des gesamten Zubehörs, wie z.B. den Scheibenwechsel oder das Be- und Entladen der Ringe.

Der 5,7-Zoll-Touchscreen integriert alle Grundfunktionen eines Produktionsrösters in einer intuitiven, ikonensbasierten Oberfläche. Es ermöglicht Ihnen, alle Dosiergeräte der LAM PLAN-Reihe zu steuern und 12 Rezepte zu speichern.

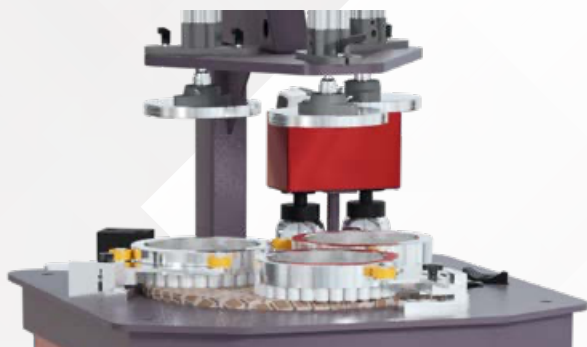

Technische Daten	M.M.9480 version S
Ø Scheibe	480 mm
Ø Ichnen der Ringe	182 mm
Kapazität je Ring	1 Teil Ø 160mm oder 95 Teile Ø 10mm
Ring Zahl	3
Stromversorgung	230 V einphasig
Motor - Hauptantrieb	1.5 kW
Drucksystem	3 Pneumatische Zylinder
Druck anwendbar	10 bis 600 N
Steuerung	Touchscreen 5,7 Zoll
Drehzahl	15 bis 90 U/min
Abmessung (L x P x H)	1160 x 860 x 1620 mm
Gewicht (ohne Scheibe)	300 kg
Verteilungssystem des Schleifmittels	Inklusiv - Typ je nach
Artikelnummer	10 94805 00

Optionen für M.M.9480 S

Mikrometrisches Lineal zur Kontrolle der Ebenheit der Läppscheibe	08 00899 00
Niveausensoren für Diamant und Schmierflüssigkeit	08 90001 00

**M.M. 9480**

Intensive Produktion von Teilen:
Ø 15 bis 180 mm



Besonders geeignet für Wartungswerkstätten, Werkstätten zur Herstellung von Kleinteilen und zur Endbearbeitung von Feinuhmacherteilen.

Es handelt sich um eine erstklassige Kompaktanlage, die höchsten Ansprüchen an die Endbearbeitung und eine intensive Produktion gerecht wird.

Die M.M.9480S ist auch mit dem AUTOPLAN-System.

AUTOPLAN-System: Ebenheit und Rille der Scheibe

Das System AUTOPLAN ermöglicht eine effiziente Verwaltung der Ebenheit und der Nuten der Läppscheibe, die dank der in die Maschine integrierten Befestigungspunkte in wenigen Minuten positioniert und demontiert werden kann.

VERSION M.M.9380 S

Existiert auch in der Version mit Scheibe Ø 380 mm M.M.9380 S 10 93805 00



M.M.9700

NEW

Als Antwort auf anspruchsvollere Lastenhefte in Sachen Oberflächenebenheit und Prozesswiederholbarkeit hat LAM PLAN die neue Maschinenreihe 9000 entwickelt. Die erste in dieser Reihe war die M.M.9700S.

Diese mit einer Läppscheibe Ø 700mm ausgestattete Maschine verfügt über eine neue taktile Schnittstelle, sehr intuitiv, die ein schnelles Eingreifen ermöglicht.

Unser System AUTOPLAN, das die Ebenheit der Läppscheibe lenkt, ist vollständig der Maschine angegliedert und wird über das Steuerpult der Läppmaschine gesteuert.

Aus mechanischer Sicht wurde ein großes Axialkugellager unter der falschen Platte der Maschine eingesetzt. Diese Vorrichtung garantiert die Stabilität der Aufspannplatte auch bei hoher Belastung. Diese neue Konstruktion verringert auch die Belastung der Getriebemotoreinheit und gewährleistet eine lange Lebensdauer der Geräte.

Die Sicherheit der Maschine wurde auch durch Antiblock-Vorrichtungen verbessert, die mit den Laufrollen der selbstspannenden Ringtragarme gekoppelt sind.

Schließlich ermöglicht das neue Design des elektrischen Teils ein einfaches Aufrüsten der Maschinenfunktionen, um Ihren sich ändernden Anforderungen gerecht zu werden, z.B. durch die Integration des AUTOPLAN-Systems zur Nachbearbeitung oder der verschiedenen Typen von LAM PLAN-Dosiereinheiten.



M.M. 9700

Intensive Produktion von Teilen:
Ø 5 bis 210 mm

AUTOPLAN-System: Ebenheit und Rille der Scheibe



Das System AUTOPLAN ermöglicht eine effiziente Verwaltung der Ebenheit und der Nuten der Läppscheibe, die dank der in die Maschine integrierten Befestigungspunkte in wenigen Minuten positioniert und demontiert werden kann.



Technische Daten	M.M.9700 version E
Ø Scheibe	700 mm
Ø Innen der Ringe	274 mm
Kapazität je Ring	1 Teil Ø 210mm oder 160 Teile Ø 10mm
Ring Zahl	3
Stromversorgung	400 V - 50 Hz - 3 Phasen + Erde + Neutral
Motor - Hauptantrieb	2.2 kW
Drucksystem	3 Gewichte von 13kg inbegriffen
Steuerung	Touchscreen 5,7 Zoll
Drehzahl	30 bis 90 U/min
Abmessung (L x P x H)	1500 x 1300 x 1450 mm
Gewicht (ohne Scheibe)	800 kg
Verteilssystem des Schleifmittels	Inklusiv - Typ je nach
Artikelnummer	10 9700E 00

Optionen für M.M.9700 E

Niveausensoren für Diamant und Schmierflüssigkeit	08 90001 00
Mikrometrisches Lineal zur Kontrolle der Ebenheit der Läppscheibe	08 00894 00

LÄPPEN UND POLIER-MASCHINEN

M.M.9700 VERSION S**NEW**

Die S-Version des M.M.9700 integriert ein pneumatisches Drucksystem, das elektronisch über die allgemeine Schnittstelle gesteuert wird.

Dieses Gerät besteht aus drei doppelwirkenden Zylindern und drei Aluminiumscheiben, die auf Kugelgelenken montiert sind, wodurch die Handhabung von Gewichten entfällt. Be- und Entladezeiten werden optimiert und der Handhabungsaufwand reduziert.

Der anwendbare Druck kann von 0 bis 700 N geändert wird.



Was ändert	M.M.9700 version S
Druckanwendungssystem	3 einstellbare doppelwirkende Pneumatik Zylinder
Druck anwendbar	45 bis 1000 N
Abmessung (L x P x H)	1500 x 1500 x 1900 mm
Gewicht (ohne Scheibe)	1 000 kg
Artikelnummer	10 97005 00

Optionen für M.M.9700 S

Niveausensoren für Diamant und Schmierflüssigkeit	08 90001 00
Kühl- und Heizeinheit P803, zum Einfahren der Läppscheibe	10 80003 90
Mikrometrisches Lineal zur Kontrolle der Ebenheit der Läppscheibe	08 00894 00

TECHNISCHE AUSRÜSTUNG

Alle Maschinen der Serie M.M.9000 sind standardmäßig mit einem integrierten Modem ausgestattet, um Wartungsarbeiten von der SPS aus durchführen zu können.

Sie sind mit den dedizierten LAM PLAN Dosiereinheiten kompatibel und können optional mit einem Abrasiv- und Schmiermittel ausgestattet werden.

Die Erfassung von Produktionsdaten in Form von CSV-Dateien ist über die USB-Schnittstelle möglich.

M.M.9700 VERSION S HP (HIGH POWER)**NEW**

Eine Maschine, die speziell entwickelt wurde, um den Polieranforderungen der Produktion bei Werkstücken gerecht zu werden, die hohe Drücke in Verbindung mit einer hohen Scheibengeschwindigkeit und dem Einsatz spezifischer Schleifmittel erfordern.

Das Drucksystem und die Motorisierung wurden an die spezifischen Anforderungen von hoher Last und hohem Drehmoment angepasst.

Die Verwendung von rostfreiem Stahl bei der Herstellung der Maschine ist weit verbreitet, um bestimmte Arten relativ abrasive Schleifmittel zu widerstehen.

Die Maschine ist mit einer Sauberkeitsverkleidung, um den Arbeitsbereich herum ausgestattet, um das Herausschleudern von Schleifmitteln bei hoher Geschwindigkeit zu vermeiden. Dieser ist abnehmbar und motorisiert.



Was ändert	M.M.9700 version S HP (high power)
Motor – Hauptantrieb	7,5 kW
Druckanwendungssystem	3 einstellbare doppelwirkende Pneumatik Zylinder
Druck anwendbar	100 bis 2500 N
Scheibengeschwindigkeit	Von 15 bis 125 U/min
Abmessung (L x P x H)	1540 x 1200 x 1800 mm
Gewicht (ohne Scheibe)	980 kg
Artikelnummer	10 9700SP 00

Optionen für M.M.9700 S HP

Kühl- und Heizeinheit P803, zum Einfahren der Läppscheibe	10 80003 90
Mikrometrisches Lineal zur Kontrolle der Ebenheit der Läppscheibe	08 00894 00





M.M.9100

NEW

Beim Einfahren erfordern hohe Belastungen und intensive Nutzung ein geeignetes, langlebiges Material. Dies bietet die LAM PLAN-Reihe von Maschinen mit mittlerem und großem Durchmesser.

Die Steifigkeit ihrer Strukturen und das Drehmoment der Getriebemotoreinheiten sind speziell auf den hohen Abrieb der LAM PLAN Lappträger abgestimmt.

Die zahlreichen im Gusseisen der Maschinen verfügbaren Peripheriegeräte sind besonders vielseitig und effizient. Spezifische Ausrüstung kann je nach Bedarf angeboten werden.



M.M. 9100

**Intensive Produktion von Teilen:
Ø 10 bis 350 mm**

AUTOPLAN-System: Ebenheit und Rille der Scheibe



Das System AUTOPLAN ermöglicht eine effiziente Verwaltung der Ebenheit und der Nuten der Läppscheibe, die dank der in die Maschine integrierten Befestigungspunkte in wenigen Minuten positioniert und demontiert werden kann.

M.M.9100 VERSION S

NEW

Version mit pneumatischem Druck, bestehend aus drei doppelwirkenden Zylindern, die auf einer festen Halterung montiert sind.



Technische Daten	M.M.9100 version E
Ø Scheibe	1 000 mm
Ø Innen der Ringe	406 mm
Kapazität je Ring	1 Teil Ø 350mm bis 225 Teile Ø 10mm
Ring Zahl	3
Stromversorgung	400 V - 50 Hz - 3 Phasen + Erde + Neutral
Motor - Hauptantrieb	5,5 kW
Drucksystem	3 Gewichte von 28 kg inbegriffen
Steuerung	Touchscreen 5,7 Zoll
Drehzahl	15 bis 50 U/min
Abmessung (L x P x H)	1900 x 1800 x 1500 mm
Gewicht (ohne Scheibe)	1 000 kg
Verteilungssystem des Schleifmittels	Inklusiv - Typ je nach
Artikelnummer	109100E 00

Was ändert	M.M.9100 version S
Druckanwendungssystem	3 einstellbare Pneumatik Zylinder
Druck anwendbar	10 bis 2500 N
Abmessung (L x P x H)	1900 x 1800 x 2300 mm
Gewicht (ohne Scheibe)	1 400 kg
Artikelnummer	109100S 00

Optionen für M.M.9100 S

Niveausensoren für Diamant und Schmierflüssigkeit	08 90001 00
Kühl- und Heizeinheit P803, zum Einfahren der Läppscheibe	10 80003 90
Mikrometrisches Lineal zur Kontrolle der Ebenheit der Läppscheibe	08 00893 00

LÄPPEN UND POLIER-MASCHINEN

M.M.9100 VERSION SR

NEW

Die Läppmaschinen vom Typ S, S HP und EC sind mit pneumatischen Drucksystemen unterschiedlicher Leistung ausgestattet. Die Zylinder sind auf festen oder beweglichen Ausleger installiert.

Bei der SR-Version dreht sich der Schaft dank einer motorisierten Krone, die von der Schnittstelle Mensch/Maschine gesteuert wird, um 180° um seine Achse.

Dies, um den Zugang zum Arbeitsbereich, den Plattformwechsel und den Durchgang eines robotergestützten Be- und Entladearms zu erleichtern.

**Was ändert****M.M.9100 version SR**

Druckanwendungssystem	3 einstellbare Pneumatik Zylinder / motorisierter Drehausleger
Abmessung (L x P x H)	1900 x 1900 x 2300 mm
Gewicht (ohne Scheibe)	1 500 kg
Artikelnummer	10 9100SR 00

Optionen für M.M.9100 SR und EC

Niveausensoren für Diamant und Schmierflüssigkeit	08 90001 00
Kühl- und Heizeinheit P803, zum Einfahren der Läppscheibe	10 80003 90
Mikrometrisches Lineal zur Kontrolle der Ebenheit der Läppscheibe	08 00893 00

M.M.9120 und M.M.9150

Auf der technischen Basis der Produktion Serie M.M.9000 bieten wir Versionen unserer Maschinen mit Scheiben von Ø 1200 mm und 1500 mm für Wartungsanwendungen an großen Teilen oder Produktionsanwendungen an.

Die Eigenschaften und eine technische Studie werden auf Anfrage zur Verfügung gestellt.

Verfügbare Versionen:

M.M.9120 E	Ø 1200 mm, ohne pneumatisches Drucksystem
M.M.9120 S	Ø 1200 mm, 3 pneumatische Druckzylinder
M.M.9120 SR	Ø 1200 mm, 3 pneumatische Zylinder auf einem motorisierten Drehausleger
M.M.9120 S4R	Ø 1200 mm, 4 Ringe und 4 pneumatische Zylinder auf einem motorisierten Dreh Arm
M.M.9150 E	Ø 1500 mm, ohne pneumatisches Drucksystem
M.M.9150 S	Ø 1500 mm, 3 pneumatische Zylinder

M.M.9100 VERSION EC

NEW

Wenn die Bauteile eine zu große Masse haben, ist es notwendig, eine Ausrüstung vom Typ EC mit einem Arm zu verwenden, der in der Lage ist, die Scheibe vom Gewicht des zu läppenden Teils zu entlasten, um den optimalen Druck für das Läppen zu erhalten.

**Was ändert****M.M.9100 version EC**

Druckanwendungssystem	1 pneumatischer Zylinder / motorisierter Drehausleger
Druck anwendbar	10 bis 2500 N
Abmessung (L x P x H)	1900 x 1900 x 2300 mm
Gewicht (ohne Scheibe)	1450 kg
Artikelnummer	10 9100EC 00

TECHNISCHE AUSRÜSTUNG

Alle Maschinen der Serie M.M.9100 sind standardmäßig mit einem integrierten Modem ausgestattet, um Wartungsarbeiten von der SPS aus durchführen zu können.

Sie sind mit den dedizierten LAM PLAN Dosiereinheiten kompatibel und können optional mit einem Abrasiv- und Schmiermittel ausgestattet werden.

Die Erfassung von Produktionsdaten in Form von CSV-Dateien ist über die USB-Schnittstelle möglich.

LAM PLAN ist ein Hauptakteur im Bereich des Läppens / Polierens und des Endpolierens von Materialien und ist seit mehreren Jahren auch im Bereich der Verbrauchsmaterialien präsent, die sich den doppelseitigen Poliertechnologien mit der ECOA®-Reihe von Schleifflüssigkeiten und TOUCHLAM®-Trägern widmen.

In der Kontinuität unseres Ansatzes, der darin besteht, unseren Kunden ein komplettes Produkt/Maschinen/Methoden-Verfahren anzubieten, haben wir logischerweise beschlossen, eine Reihe von doppelseitigen Maschinen zu entwickeln und Sie von der gesamten seit über 60 Jahren gesammelten Erfahrung von LAM PLAN profitieren zu lassen.



MASTERLAM®

SKleinserien + Prototypen Zweischi-
benmaschine Teile: Ø 5 bis 20 mm

Optional gibt es eine Schutzhaube. Diese vollkommen transparente Abdeckung bietet Komplettschutz aller beweglichen Teile, ohne Einschränkung der Überwachung während des Zyklus für den Bediener. Wenn man sie aufklappt, ist der Arbeitsbereich sehr gut zugänglich.



Als Option die Schutzhaube der Reihe MASTERLAM®

Heben und senken der oberen Scheibe mit Pneumatik Zylinder



MASTERLAM® Evolution

Als Antwort für das Polieren auf Zweiseibenmaschinen bei Kleinserien oder der Einstellung bietet LAM PLAN die MASTERLAM® EVOLUTION. Ein origineller und innovativer Ansatz bei dem Zweiseiben-Polieren.

Die MASTERLAM® EVOLUTION ist eine Zweiseiben-Tischpoliermaschine. Es handelt sich um eine wirtschaftliche Kompaktlösung zur Ausführung von hochwertigen glänzendes End-Polieren an allen Kleinteilen. Diese Ausrüstung ist besonders geeignet für die Endbearbeitung von Teilen in der Uhrenindustrie, für Kleinserien, Vorserien und Prototypen.

Beschreibung

Die MASTERLAM® EVOLUTION ist auf einer einfachen Kinematik mit 2 Bewegungen basiert: Drehrichtung oder entgegen den Uhrzeigersinn der oberen Scheibe und des Ritzels in der Mitte mit Geschwindigkeitsprogrammierung. Mit diesen 2 Bewegungen haben Sie die Lösung für die meisten Ihrer Bedarfe, wenn es um das Polieren von Kleinserien geht – jeder Materialtyp.

Steuerschnittstelle über Touchscreen

Der 5,7 Zoll Touchscreen dieser Maschine macht die Steuerung aller Parameter der Maschine möglich: Zyklusdauer, Drehgeschwindigkeit, Drehrichtung, Druck während des Zyklus und Verteilsequenzen für den Schleifflüssigkeit. Dieser intuitive Bildschirm bietet auch die Möglichkeit, mehr als 300 Betriebsmodi zu speichern. Auch eine Abspülphase mit Wasser am Ende des Zyklus ist möglich.

Eine sichere und gut ausgestattete Maschine

Die Zahnkrone der MASTERLAM® EVOLUTION besteht aus Edelstahl 316 L. Somit ist die Lebensdauer der beweglichen Teile gewährleistet. Zum leichteren Einsetzen der Polierscheiben ist die Maschine auch mit 2 FAS® Scheiben ausgestattet.

Technische Daten	MASTERLAM® Evolution
Kapazität der Trägerscheiben	7 Läuwerscheiben in Reihe Ø 250 mm außen Ø 130 mm innen
Nutzkapazität	7 Läuwerscheiben Ø 65 mm
Drehgeschwindigkeit obere Scheibe	20 bis 150 U/min; Drehen in beide Richtungen
Drehgeschwindigkeit Ritzel	20 bis 150 U/min; Drehen in beiden Richtungen
Leistung Ritzel Motor	0.75 kW
Leistung Motor obere Scheibe	0.2 kW
Druck anwendbar	5 bis 400 N
Betrieb Spannung	230 V-50 Hz einphasig Druckluft 6 bar gefiltert 10 µm
Abmessung (L x P x H)	550 x 670 x 670 mm
Kumulierte Leistung	2.5 kW
Geräuschpegel	< 80 db auf 1 Meter
Gewicht	95 kg
Artikelnummer	60ML1EVO 00

LÄPPEN UND POLIER-MASCHINEN

M.M.2380

Diese auf seit vielen Jahren bekannter und erprobter Technologie basierende Entwicklung ist die perfekte Antwort auf Ihren Zweischeiben-Läpp- und Polierbedarf in der Produktion für Teile mit einem Durchmesser zwischen 2 und 30 mm. Diese Maschine kann mit einer LAM PLAN Läppscheibe oder Trägerscheibe ausgestattet werden und ist ideal für Anwendungen mit höchster Präzision, guter Abtrags- Leistung und Produktivität. Die M.M.2380 erlaubt mit Polierscheiben einzusetzen, bei denen die polierte Oberfläche das Hauptkriterium ist, wie zum Beispiel die Uhren- oder optische Industrie.

Beschreibung

Die M.M.2380 ist mit einem geschweißten Stahl und verschraubten Unterbau aufgebaut, der stabile und wiederholbare Ergebnisse gewährleistet. Der Antrieb der Läpp- und Polierscheiben (unten und oben) und des Mittenritzels läuft über bürstenlose Motoren. Somit sind Drehrichtung und Geschwindigkeit veränderbar. Die Trägerscheiben mit einem Außendurchmesser von 380 mm ermöglichen das Einsetzen von 5 Satelliten (Nutzkapazität \varnothing 125 mm).

Steuerschnittstelle über Touchscreen

Alle Parameter der Maschine werden über einen großen Touchscreen (10,5 Zoll) gesteuert. Dieser Bildschirm zeigt zum Beispiel den auf die Teile angewandten Druck und das Drehmoment in Echtzeit an. Die Maschine kann auch mit einer „Stop-Cote“—Vorrichtung ausgestattet werden. Unabhängig von der Zyklusdauer stoppt die Maschine den Zyklus automatisch, wenn die Zieldicke der Teile erreicht ist.

Bedienerfreundlichkeit

Die MM.2380 ist mit einem Schnellladesystem für die Läuferscheiben ausgestattet. Mittels eines Rack Systems können mehrere vom Bediener bestückte Läuferscheiben gelagert werden, ohne Zeitverlust. Die Zahnkrone dieser Maschine hat einen abnehmbaren Teil. So kann der Bediener nach Ende der Polierphase die Läuferscheiben verrücken und sie direkt auf einen dafür vorgesehenen Teller setzen. Umgekehrt erfolgt das Bestücken der Läuferscheiben (vorheriges Besetzen mit Teilen) in der Maschine (zum Anstoß eines neuen Zyklus) auf dieselbe Weise.

Wahlweise kann diese Maschine mit einem Zahn- oder Ritzel angetriebenen Krone ausgestattet werden. Dann können Läuferscheiben verwendet werden, die schon für eine ähnliche Anwendung gedient haben.

Letztlich hat LAM PLAN eine Reihe von Zubehören für diese Maschine entwickelt. Das FIXPAD® System für die FAS® Scheibe wird den Wechsel der Polierscheiben erleichtern. Darüber hinaus bietet LAM PLAN die Serie TOUCHLAM® Scheiben, speziell für die ober- und unter Trägerscheibe der Maschine angepasst.



M.M. 2380

Zweischeiben-Maschine
Teile: \varnothing 5 bis 30 mm



Technischen Daten	M.M.2380
Kapazität der Scheiben	5 Läuferscheiben in Reihe \varnothing 380 mm außen - Innen \varnothing 153 mm
Nutzkapazität	5 Läuferscheiben \varnothing 125 mm
Drehgeschwindigkeit Scheiben	0 bis 160 U/min; Drehen in beide Richtungen
Drehgeschwindigkeit Ritzel	0 bis 80 U/min; Drehen in beide Richtungen
Motor Leistung Scheiben und Ritzel	0,75 kW jeder Motor
Betrieb Spannung	400 V-50 Hz dreiphasig Druckluft 6 Bar gefiltert 10 μ m
Abmessung (L x P x H)	960 x 2030 x 780 mm Höhe Arbeitstisch 1040 mm
Kumulierte Leistung	2,5 kW
Geräuschpegel	< 80 db auf 1 Meter
Gewicht	650 kg
Artikelnummer	10 23800 00

Automatisierte Dosierung

Der Einsatz automatischer Dosierung gewährleistet eine genaue und regelmäßige Verteilung der Produkte. Es ist die Lösung für die Kontrolle des Schleifmittels und der Schmierung. Materialabtrageeffizienz und Temperaturkontrolle sind direkt von der Qualität und Beständigkeit des Schleifmittels abhängig.

Die verschiedenen Einstellungen, Verteilungsintervalle, Sprühdauern, Düsenpositionierung, ermöglichen homogene und reproduzierbare Polierergergebnisse sowie eine Einsparung von Verbrauchsmaterialien.

Bei den Dosiersystemen 719 und MM 809B handelt es sich um Venturi-Dosiersysteme, mit denen die Produkte versprüht werden können, während die Dosiersysteme 709, 710 und MM909 mit Peristaltik Pumpen ausgestattet sind, die die Produkte durch Tropfen oder Gießen fördern.

Das Venturi-System ist für Produkte mit niedriger Viskosität und hohem Absetzverhalten wie z.B. bestimmte Öl Basis reserviert. Das peristaltische System ist vielseitiger und hat den Vorteil, dass es keinen Nebel erzeugt.

Die Großraum-Dosiergeräte der Serie 8000 basieren auf Wirbelpumpensystemen für die Modelle 8003 und 8007 und peristaltischen Pumpsystemen mit hohem Durchfluss für das Modell 8017.

Diese verschiedenen Modelle eignen sich für große Produktverteilungen, die in der Regel für Produktionsanwendungen erforderlich sind. Sie sind hauptsächlich den Schleifmitteln der SiC-Familie vorbehalten, die eine starke Tendenz zur Setzung haben.



Dosiergerät speziell für LAM PLAN-Maschinen

DOSIERSPENDER TYP 709

NEW

Peristaltisches Modell für Schleifmittel Typ WASSERBASIS.

Artikelnummer	08 01709 00
Kapazität	2 x 500 cc davon 1 mit Rührwerk
Stromversorgung	220V einphasig + 24V Eingang für Steuerung
Pumpen-Fließgeschwindigkeit	0,5 ml/sec.
Spendersysteme	Ohne Düsen, (siehe Empfehlungstabelle)



DOSIERSPENDER TYP 710

NEW

Peristaltisches Modell für Schleifmittel Typ ÖLBASIS.

Artikelnummer	08 01710 00
Kapazität	2 x 500 cc davon 1 mit Rührwerk
Stromversorgung	220V einphasig + 24V Eingang für Steuerung
Pumpen-Fließgeschwindigkeit	0,5 ml/sec.
Spendersystem	Ohne Düsen, (siehe Empfehlungstabelle)



DOSIERSPENDER TYP 719

NEW

Venturi-Modell für Schleifmittel vom Typ ÖLBASIS mit Tendenz zum Absetzen.

Artikelnummer	08 01719 00
Kapazität	2 x 500 cc davon 1 mit Rührwerk
Stromversorgung	220V einphasig + 24V Eingang für Steuerung
Pumpen-Fließgeschwindigkeit	ungenannt
Spendersystem	Ohne Düsen, (siehe Empfehlungstabelle)

OPTION FÜLLSTANDSENSOREN

Set mit 2 Füllstandssensoren für Diamant- und Schmiermittelflüssigkeit.

Artikelnummer	08 90001 00
---------------	-------------

ZUBEHÖRE

Autonome Dosiergeräte

Die Dosiergeräte 909 und 809B passen sich an alle Maschinen mit einem Hochleistungs-Dosiersystem ausgerüstet. Es ist eine ideale Lösung für die Nachrüstung oder zur Verbesserung der Leistung Ihrer Ausrüstung.

PERISTALTISCHES DOSIERGERÄT M.M.909

Spendersystem	3 Standard-Peristaltische Pumpen mit einem Ausgang zum Antrieb einer externen Pumpe
Steuerung	Touchscreen
Stromversorgung	220V einphasig – 50 Hz
Kommunikation Dosier-Maschine	1 Eingang 24V für Maschinensteuerung

PERISTALTISCHES DOSIERGERÄT M.M.909 HV

Spendersystem	2 Standard-Peristaltische Pumpen, 1 Pumpe mit großem Durchfluss Abgabesystem für hochviskose Flüssigkeiten ein Auslass zum Antrieb einer externen Pumpe	2660,20
Steuerung	Touchscreen	288,00
Stromversorgung	220V einphasig – 50 Hz	
Kommunikation Dosier-Maschine	1 Eingang 24V für Maschinensteuerung	

Bezeichnung	M.		ArtikelNr
DOSIERSPENDER M.M.909 ANPASSBARE VERSION mit manueller Ein-/Ausschaltung	1	mit drei 500cc Glasflaschen	08 03799 00
Rührer für Dosierer 909	1	Für Glasflasche 500 cc	08 02816 00
Dosierspender M.M.909HV	1	mit drei 500cc Glasflaschen	08 00799200

DOSIERGERÄT M.M.809.B - VENTURI

Spendersystem	- 2 verschiedene Flüssigkeiten pro Venturi-System - 1 Flüssigkeitsfach mit Rührwerk	2673,10
Steuerung	Durch analoge Taster und Timer	288,00
Druckluftversorgung	2 bars	
Stromversorgung	220V einphasig – 50 Hz	
Kommunikation Dosier-Maschine	1 Eingang 220 V für Maschinensteuerung	

Bezeichnung	M.		ArtikelNr
Dosierspender M.M.809B	1	mit zwei 500cc Glasflaschen	08 01809 10

DÜSEN UND GLASFLASCHE

Bezeichnung	M.		ArtikelNr
813	1		08 00813 00
813 L	1		08 00813 10
813 H	1	Für Dosiereinheiten Peristaltik	08 00813 20
811 L	1		08 00811 10
811 HL	1		08 00811 20
815	1		08 00815 20
815 L	1	Für Dosiereinheiten Venturi	08 00815 40
815 XL	1		08 00815 60
Glasflasche	2	500 cc	08 02804 00
Glasflasche / Stopfen / Rohr	3	Für 909 und 90 HV	08 01804 00

Empfehlungen zu Produkt / Maschine / Dosiereinheit / Düse, siehe Tabelle P21.



Düse 811 oder 811 Modell L

Doppeldüse 815, 815 Modell L und XL

Anpassbare automatisierte Dosierung

Mit den DOSIERERN 910 und 910.2 können Sie alle Arten von Maschinen mit einem programmierbaren und autonomen Dosiersystem ausstatten, das mit Produkten auf Ölbasis und allen Arten von Schmierflüssigkeiten kompatibel ist.



DOSIERER TYP 910

NEW

Kapazität	2 x 500 cm ³ , davon 1 mit Rührwerk 2 peristaltische Pumpen		
Stromversorgung	220V einphasig		
Spendersystem	Düsen nicht inbegriffen (siehe Tabelle)		

Bezeichnung	M.	ArtikelNr	€
Pour machine de Ø 380 à 700 mm	1	08 00799 30	2 535,00

DOSIERER TYP 910.2

NEW

Kapazität	4 x 500-cm ³ -Flaschen mit 2 Rührern 4 peristaltische Pumpen		
Stromversorgung	220V einphasig		
Spendersystem	Düsen nicht inbegriffen (siehe Tabelle)		

Bezeichnung	M.	ArtikelNr	€
Für Maschinen von Ø 762 bis 1500 mm	1	08 00799 40	4 004,00



Misch-Dosierspender

Diese Dosiersysteme eignen sich für jede Art von Schleifmittel, das in eine Flüssigkeit eingetaucht ist. Sie lösen Regelungsprobleme und garantieren so regelmäßige und wiederholbare Ergebnisse. Bitte kontaktieren Sie uns, wenn Sie die Dosier-/Mischeinheit an Ihre Läppmaschine anbinden möchten.



MISCH-DOSIERSPENDER TYP 8017

Gesteuert durch die Maschinenschnittstelle oder durch den integrierten Sequenzer für die selbständige -Version.

Pumpentyp	1 Peristaltische Pumpe + Mischer		
Becken	Nutzvolumen 7 Liter		
Stromversorgung	220V einphasig		
Pumpen-Fließgeschwindigkeit	3,5 ml/Sekunde		
Abmessung	H 430 mm X Ø am Boden 250 mm		
Spendersystem	Düse 813 auf mobilem Ständer separat erhältlich		

Bezeichnung	M.	Kapazität	ArtikelNr	€
Servo- Antriebsdosierer für LAM PLAN Maschinen	1	7 Liter	08 08017 00	1 393,60
Autonome Dosiergerät Typ 8017	1	7 Liter	08 18017 00	1 456,90

ZUBEHÖRE

MISCH-DOSIERSPENDER TYP 8003

Für Maschineninterface oder integrierten Sequenzer (Standalone-Version).

Pumpentyp	1 peristaltische Pumpe + Mischer
Becken	Nutzvolumen 50 Liter auf Rollen mit Ablassventil
Stromversorgung	220V einphasig
Pumpen-Fließgeschwindigkeit	50L/min
Abmessung	H 870 mm X Ø am Boden 600 mm
Spendersystem	3 einstellbare Ausgangskanäle. 3-Wege-Magnetventil.

Bezeichnung	M.	Kapazität	ArtikelNr	€
Servo- Antriebsdosierer für LAM PLAN Maschinen	1	50 Liter	W000 08003	3 544,20
Autonome Dosiergerät Typ 8003	1	50 Liter	W001 08003	3 544,20
Optional Warnsystem für niedrigen Strahlmittelstand speziell für Maschinen der 9000er Serie	1	-	08 90002 00	294,00

DOSIERSPENDER TYP 8007

Für Maschineninterface oder integrierten Sequenzer (Standalone-Version).

Pumpentyp	1 Vortex Pumpe
Becken	Nutzvolumen 7 Liter
Stromversorgung	220V einphasig
Pumpen-Fließgeschwindigkeit	25L/min
Abmessung	H 420 mm X Ø am Boden 250 mm
Spendersystem	3 einstellbare Ausgangskanäle. 3-Wege-Magnetventil.

Bezeichnung	M.	Kapazität	ArtikelNr	€
Servo - Antriebsdosierer für LAM PLAN Maschinen	1	7 Liter	W000 08007	2 189,00
Autonome Dosiergerät Typ 8007	1	7 Liter	W001 08007	2 519,00

LAM PLAN DOSIERGERÄTE, BEZEICHNUNG

Bezeichnung	Pumpentyp	Verteilung	Pumpe Menge	Kapazität	Durchgehende Flussrate pro Pumpe*	Kompatible Produkte	Rührer	Servo-Antrieb	Autonome Version
709	Peristaltik	Tropf	2	2 x 500 cc	0,5ml/Sek.	Wasser Basis	Ja/1 Flasche	080170900	nicht anwendbar
710	Peristaltik	Tropf	2	2 x 500 cc	0,5ml/Sek.	Öl Basis	Ja/1 Flasche	080171000	nicht anwendbar
719	Venturi	Besprühung	2	2 x 500 cc	nicht anwendbar	Öl Basis + Dekantieren	Ja/1 Flasche	080171900	nicht anwendbar
M.M.909	Peristaltik	Tropf	3	3 x 500 cc	0,5ml/Sek.	Wasser Basis	In Option	nicht anwendbar	08 03799 00
M.M.909 HV	Peristaltik	Tropf	2 Standard 1 große Strömung	3 x 500 cc	0,5ml/Sek. 3,5ml/Sek.	Wasser Basis + hohe Viskosität	In Option	nicht anwendbar	08 00799200
M.M.809 B	Venturi	Besprühung	2	2 x 500 cc	nicht anwendbar	Alle	Ja/1 Flasche	nicht anwendbar	08 01809 10
8017	Peristaltik	Tropf	1	7 L	3,5ml/Sek.	Alle	Ja/mit Rührer	080801700	08 18017 00
8003	Vortex	Tropf	1	50 L	50 L/min.	Alle	Ja/mit Rührer	W00008003	W001 08003
8007	Vortex	Tropf	1	7 L	25 L/min.	Alle	Nein	W00008007	W001 08007
M.M.910	Peristaltik	Tropf	2	2 x 500 cc	0,5ml/Sek.	Öl Basis	Ja/1 Flasche	nicht anwendbar	08 00799 30
M.M.910.2	Peristaltik	Tropf	4	4 x 500 cc	0,5ml/Sek.	Öl Basis	Ja/2 Flaschen	nicht anwendbar	08 00799 40

*abhängig von der Viskosität der verwendeten Flüssigkeit

**nicht anwendbar



LAM PLAN DOSIERGERÄTE, EMPFEHLUNGEN UND KOMPATIBILITÄT

PRODUKTE	LÄPPMASCHINEN	Dosiergeräte für Lam Plan Maschinen	Dosiergeräte für andere Maschinen	Pumpentyp	DÜSEN	ArtikelNr Der Düse
WÄSSRIGE BASIS	Ø 381 bis 700 mm	709		Peristaltik	Düse 813 auf mobilem Ständer	08 00813 00
			M.M.909	Peristaltik	Düse 811 auf mobilem Ständer	08 00811 00
	Ø 910 bis 1000 mm	719	M.M.809B	Venturi	Düse 815 auf mobilem Ständer	08 00815 20
		2 x 709	M.M.909	Peristaltik	2 x Düse 811 L auf mobilem Ständer	08 00811 10
		2 x 719	M.M.809B	Venturi	2 x Düse 815 L auf mobilem Ständer	08 00815 40
		2 x 709	M.M.909	Peristaltik	2 x Düse 811 L auf mobilem Ständer	08 00811 10
Ø 1200 bis 1500 mm	2 x 719	2 x M.M.809B	Venturi	2 x Düse 815 XL auf mobilem Ständer	08 00815 60	
ÖL UND EMULSIONSBASIS	Ø 381 bis 700 mm	710	M.M.910	Peristaltik	Düse 813 auf mobilem Ständer	08 00813 20
		719	M.M.809B	Venturi	Düse 815 auf mobilem Ständer	08 00815 20
	Ø 910 bis 1000 mm	2 x 710	M.M.910.2	Peristaltik	2 x Düse 811 HL auf mobilem Ständer	08 00811 20
		2 x 719	2 x M.M.809B	Venturi	2 x Düse 815 L auf mobilem Ständer	08 00815 40
	Ø 1200 bis 1500 mm	2 x 710	M.M.910.2	Peristaltik	2 x Düse 811 HL auf mobilem Ständer	08 00811 20
		2 x 719	2 x M.M.809B	Venturi	2 x Düse 815 XL auf mobilem Ständer	08 00815 60
ABRASIV ZUSAMMENSETZUNG AQUALAM	Ø 381 bis 480 mm	M.M.8017	M.M.8017 Autonom	Peristaltik	Düse 813 auf mobilem Ständer	08 00813 00
		M.M.8007	M.M.8007 Autonom	Vortex	Zugehöriges Verteilungssystem	Mit dem Dosiergerät versorgt
	Ø 600 bis 1500 mm	M.M.8003	M.M.8003 Autonom	Vortex	Zugehöriges Verteilungssystem	Mit dem Dosiergerät versorgt
LÄPP-ÖL + PULVER	Ø 381 bis 480 mm	M.M.8007	M.M.8007 Autonom	Vortex	Zugehöriges Verteilungssystem	Mit dem Dosiergerät versorgt
	Ø 600 bis 1500 mm	M.M.8003	M.M.8003 Autonom	Vortex	Zugehöriges Verteilungssystem	Mit dem Dosiergerät versorgt



Düse 813 und 813H



Düse 811, 811 L und 811 HL



Düse 815, 815 L und 815 XL mit Anti-Nebel-System

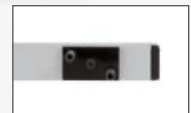

Spendersystem für Dosiergeräte 8003 und 8007

ZUBEHÖRE

Verbrauchsmaterial für Dosierer

VERBRAUCHSMATERIAL FÜR M.M.709

Bezeichnung	ArtikelNr	€
Silikonschlauch versitec Ø5-3 pro Meter - Wasserbasis	60 00271 90	5,00
Peristaltisches Pumpengehäuse Standardmodell	60 00667 90	25,00
Rührpaddel für Dosierer	08 00124 90	63,60

VERBRAUCHSMATERIAL FÜR M.M.710

Bezeichnung	ArtikelNr	€
Schlauch D3.2 Gelb für - Ölbasis - Emulsionsbasis	08 1050 10	9,80
Peristaltische Pumpe Ölbasis	08 1050 07	170,00
Rührpaddel für Dosierer	08 00124 90	63,60

VERBRAUCHSMATERIAL FÜR M.M.719

Bezeichnung	ArtikelNr	€
Flexibler Kristallschlauch Ø6 (Venturi) pro Meter - Öl und Wasserbasis	60 00270 90	5,00
Rührpaddel für Dosierer	08 00124 90	63,60

VERBRAUCHSMATERIAL FÜR M.M.909

Bezeichnung	ArtikelNr	€
Silikonschlauch versitec Ø5-3 pro Meter - Wasserbasis	60 00271 90	5,00
Peristaltisches Pumpengehäuse Standardmodell	60 00667 90	25,00
HV Schlauchpumpengehäuse	60 00893 90	30,00
Silikonschlauch versitec Ø7-4 pro Meter	60 00272 90	5,00
Rührpaddel für Dosierer	08 00124 90	63,60

VERBRAUCHSMATERIAL FÜR M.M.809

Bezeichnung	ArtikelNr	€
Flexibler Kristallschlauch Ø6 (Venturi) pro Meter - Öl und Wasserbasis	60 00270 90	5,00
Rührpaddel für Dosierer	08 00124 90	63,60

VERBRAUCHSMATERIAL FÜR M.M.8017

Bezeichnung	ArtikelNr	€
HV-Schlauchpumpengehäuse - Wasserbasis	60 00893 90	30,00
Silikonschlauch versitec Ø7-4 pro Meter	60 00272 90	5,00

DÜSEN UND GLASFLASCHE

Bezeichnung	M.		ArtikelNr	€
813	1		08 00813 00	245,70
813 L	1	Für Dosiereinheiten Peristaltik	08 00813 10	295,30
813 H	1		08 00813 20	256,20
811 L	1		08 00811 10	295,30
811 HL	1		08 00811 20	311,90
815	1	Für Dosiereinheiten Venturi	08 00815 20	289,50
815 L	1		08 00815 40	329,40
815 XL	1		08 00815 60	357,80
Glasflasche	2	500 cc	08 02804 00	15,20
Glasflasche / Stopfen / Rohr	3	Für 909 und 90 HV	08 01804 00	63,80

Abrichtringe Guss

Spezieller Guss hoher Qualität, von uns unter dem Aspekt optimaler und dauerhafter Ergebnisse ausgewählt. Anpassungsfähig auf alle Läppmaschinen jeder Marke und Größe. Ab Lager erhältlich oder auf Anfrage.



Kompatible Maschinen	Ø Scheibe	Ø in mm		Höhe mm	Gewicht kg	ArtikelNr	€ 1 Teil
		Außen	Innen				
	14"	166	130	45,5	2,28	U166 A0355	#
MM 8400 (Ø 381 mm)	15"	178	140	45,5	2,97	U178 A0381	#
MM 9480 S (Ø 480 mm)	19"	218	182	45,5	4,20	U218 A0480	#
MM 8600 (Ø 610 mm)	24"	286	248	70	7,84	U286 A0610	#
MM 9700 (Ø 700 mm)	27"	315	275	70	9,24	U315 A0711	#
	36"	419	368	100	20,8	U419 A0914	#
MM 9100 (Ø 1000 mm)	40"	457	406	100	24	U457 A1000	#
MM 9120 (Ø 1200 mm)	48"	545	480	100	36,6	U545 A1219	#
MM 9120 (Ø 1200 mm)	(4x) 48"	510	432	125	41	U510 A1219	#
MM 9150 (Ø 1500 mm)	59"	685	605	125	55	U685 A1500	#

Prix sur demande / Prices on request / Preise auf Anfrage / Prezzi su richiesta

SPYLAP®



Abrichtringe Keramik SPYLAP®

Kein Problem mit mechanischer Verformung. Mit den Keramikringen erhalten Sie die Ebenheit der Läppscheiben und vermeiden die Wärme und die Verschmutzung, weil kein Graphit im SPYLAP®. Mit dem SPYLAP® Detektor erlaubt es dem Benutzer eine mechanische Verformung der Läppscheiben und der läppenden Teile zu verhindern. Der SPYLAP® nimmt permanent die Temperatur der Läppscheibe oder Polierscheibe ab und wechselt die Farbe von schwarz auf Rot bei einer präzisen vordefinierten Temperatur.

Kompatible Maschinen	Ø Scheibe	Ø in mm		Höhe mm	Gewicht kg	ArtikelNr	€ 1 Teil
		Außen	Innen				
	12"	140	106	41	0,83	08 83062 10	259,60
MM 8400 (Ø 381 mm)	15"	182	140	41	2,42	08 83562 10	324,00
MM 9480 S (Ø 480 mm)	19"	224	182	43,5	3,20	08 94803 00	348,60
MM 8600 (Ø 610 mm)	24"	290	248	46	4,75	08 86562 10	359,20
MM 9700 (Ø 700 mm)	27"	317	275	51	5,83	08 87562 10	442,20
MM 9100 (Ø 1000 mm)	40"	450	406	81	15,6	08 81062 10	970,70
MM 9120 (Ø 1200 mm)	48"	544	480	81	24,31	08 81262 10	1 167,30



Warnung



Achtung - Stop

Plastik- Abrichtringe



Kompatible Maschinen	Ø Scheibe	Ø in mm		Höhe mm	Gewicht kg	ArtikelNr	€ 1 Teil
		Außen	Innen				
	12"	140	106	41	0,73	08 83012 00	273,00
MM 8400 (Ø 381 mm)	15"	182	140	41	2,13	08 83512 00	331,60
MM 9480 S (Ø 480 mm)	19"	224	183	43,5	2,84	09 94803 20	362,90
MM 8600 (Ø 610 mm)	24"	290	248	46	4,26	08 86512 00	397,80
MM 9700 (Ø 700 mm)	27"	317	275	51	5,32	08 87512 00	460,60
MM 9100 (Ø 1000 mm)	40"	450	406	81	14,75	08 87012 00	991,20
MM 9120 (Ø 1200 mm)	48"	544	480	81	22	08 87262 00	1 111,60

ZUBEHÖRE

Gummiplatten/Filze Serie 881 und 883

Beschriftung	Menge	Abmessung in mm	ArtikelNr	€
Schutzscheiben Serie 881 Dicke: 1,4 mm	10	138	08 83501 00	28,70
	10	180	08 94801 00	39,00
	10	245	08 86001 00	46,60
	10	275	08 87501 00	63,80
	10	406	08 81001 00	111,90
	10	480	08 81201 00	143,40
Kompensationsscheiben Serie 883	3	138	08 83503 00	32,40
	3	180	08 94803 10	60,50
	3	245	08 86003 00	87,90
	3	275	08 87503 00	112,40
	3	406	08 81003 00	150,70
	3	480	08 81203 00	158,70



Serie 881



Serie 883

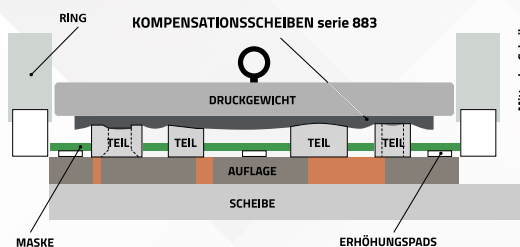
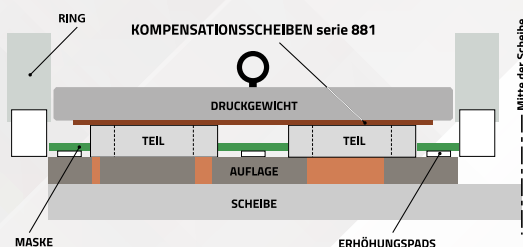

Haltescheiben Serie 885

Rutschsichere Haltescheiben für Teile geringer Dicke. Dicke 4 mm.

Beschriftung	Menge	Abmessung in mm	ArtikelNr	€
Haltescheiben	3	138	08 83505 00	131,60
	3	180	08 94805 00	209,00
	3	245	08 86005 00	266,70
	3	275	08 87505 00	324,00
	3	406	08 81005 00	379,30
	3	480	08 81205 00	478,30



Serie 885

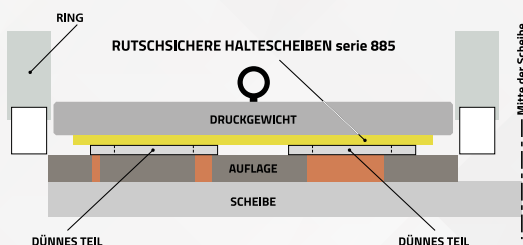

FAS[®] system

TRÄGERSCHEIBE MIT FAS[®] BELEGUNG FÜR SELBSTKLEBENDE POLIERSCHEIBEN

selbstklebende Scheibe

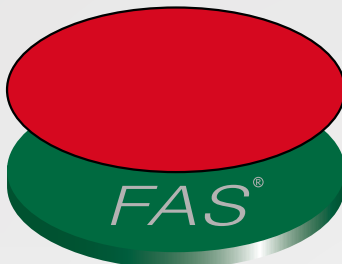

FAS[®] Scheiben

Beschriftung	M.	Ø in mm	ArtikelNr	€
FAS [®] Scheiben	1	381	09 FAS00 40	848,40
	1	400	09 FAS00 80	890,80
	1	480	09 FAS00 30	1 167,00
	1	610	09 FAS00 60	1 591,00
	1	700	09 FAS00 70	1 788,50

FAS[®] BELEGUNG IHRER TRÄGERSCHEIBEN

Beschriftung	M.	Ø in mm	ArtikelNr	€
FAS [®] Belegung	1	80	09 FASOR 02	121,00
	1	220	09 FASOR 05	275,00
	1	250	09 FASOR 10	308,00
	1	300	09 FASOR 50	374,00
	1	381	09 FASOR 40	407,00
	1	400	09 FASOR 80	429,00
	1	480	09 FASOR 30	401,50
	1	500	09 FASOR 51	594,00
	1	520	09 FASOR 52	616,00
	1	610	09 FASOR 60	770,40
	1	700	09 FASOR 70	858,00
	1	910	09 FASOR 90	1 001,00
	1	1000	09 FASOR 100	1 094,50

Andere Ø auf Anfrage

FIXING[®] Scheibe

Halbflexible Auflagescheibe: 1 selbstklebende Seite. Bequemes Verkleben und Lösen der großen selbstklebenden Polierunterlagen.

selbstklebende Scheibe

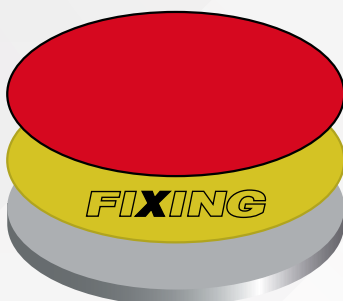

Metallscheibe

Beschriftung	M.	Ø in mm	ArtikelNr	€
FIXING [®] Scheiben	5	381	TFIX 603 80	332,60
	5	400	TFIX 604 00	348,80
	1	480	TFIX 604 80	101,90
	1	550	TFIX 605 50	135,30
	1	610	TFIX 606 10	159,60
	1	700	TFIX 607 00	187,00
	1	914	TFIX 609 14	236,60

Spezifische Positionen

SCHABLONEN SERIE 884 FÜR EINSCHLEIBENMASCHINEN

Leicht zu bearbeitende Plastikscheiben. Halten Ihre Teile während des Lappvorgangs.

Dicke 3 mm.

Auf Anfrage liefern wir PMMA Schablonen zur Abmessungen Ihrer Teile.

Beschriftung	M.	Abmessung in mm	ArtikelNr	€
	3	138	08 83504 00	68,60
	3	180	08 94804 00	75,10
PVC-Masken für die Herstellung von Haltegittern	3	245	08 86004 00	86,20
	3	275	08 87504 00	96,20
	3	406	08 81004 00	149,90
	3	480	08 81204 00	184,30
	Selbstklebende Kunststoff-Pads	600	Ø 12	UPAT 012AC



LÄUFERSCHEIBEN FÜR ZWEISCHLEIBENMASCHINE

Die Läuferscheiben erlauben dem Halten von Teilen auf der Zweischiebenmaschine. Sie werden nach Abmessungen und Zeichnungen Ihrer Teile bearbeitet. Unsere Läuferscheiben sind in einer großen Bandbreite an Dicken erhältlich, von einigen Millimetern bis zu 200 µm.

Je nach Anwendung und Art Ihrer Teile bieten wir eine große Materialauswahl wie Rostfreier Stahl, blauer Stahl (gehärtet bis 600Hv), Glasfaser, Aramid, PVC, Epoxid für Zweischiebenmaschinen jeder Marke.

Beschriftung	€
Läuferscheibe aus Epoxid	#
Läuferscheibe aus PVC	#
Läuferscheibe aus Metall	#

Prix sur demande / Prices on request / Preise auf Anfrage / Prezzi su richiesta

Vorteile

- Höchste Ebenheit + Parallelität,
- Qualität des Zuschnittes,
- Sehr schwache Breitenstreuung,
- Zuschnitte atypischer Formen.

Anwendungsbeispiele

- Höchste Ebenheit + Parallelität,
- Qualität des Zuschnittes,
- Sehr schwache Breitenstreuung,
- Zuschnitte atypischer Formen.



Fixpad® system

FIXPAD® ist ein Werkzeug für die schnelle und einfache Positionierung der Polierscheiben auf den Scheiben der Zweiseibenmaschinen.

Das von LAM PLAN entwickelte FIXPAD® ermöglicht das Aufkleben der Scheiben ohne Luftblasen und faltenfrei. Dank der Konzeption und der vorgeschrittenen TOUCHLAM® Scheiben erledigt sich die Einrichtung der Polierscheiben auf den oberen Trägerscheibe innerhalb einiger Sekunden. Durch Positionierung in den Verteilungslöchern der oberen Trägerscheibe führen die Zentrierplots des FIXPAD® die Führungsscheibenbefestigung. Mit diesem Werkzeug wird das Einsetzen der Polierscheiben erleichtert und die Anhaltezeit der Maschine reduziert.

Beschriftung	ArtikelNr	€
FIXPAD® System for double-side machine	970203300	1 113,90

FIXPAD

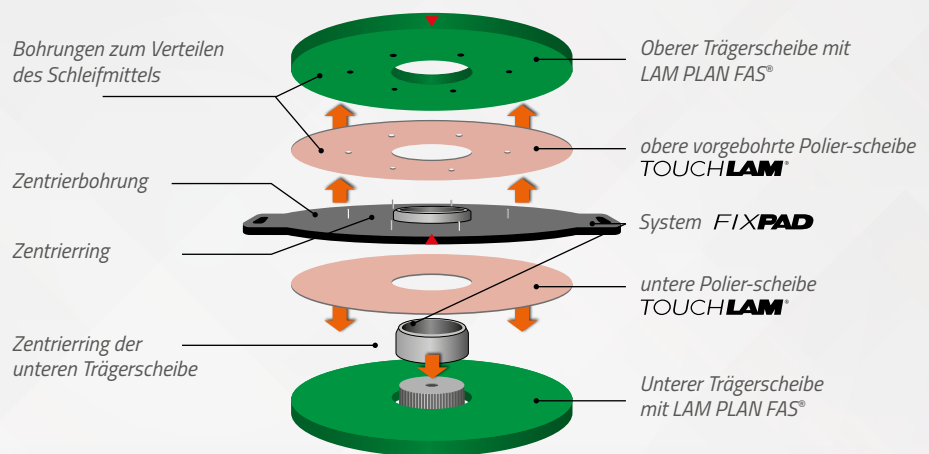

ZUBEHÖRE

Mikrometrische Messlineale

Für schnelle und präzise Kontrolle Ihrer Längsmaße, direkte Ablesung des Messergebnisses.
Präzision: 1 µm. Jede Einheit umfasst:

- 1 Marmorscheibe, Präzision: 0,8 µm.
- 1 stabilisierte Aluminiumlehre oder Edelstahl für die Modelle für Maschinen Ø 200 bis 600 mm.
- 1 Mikron-Messuhr.
- 1 Trage- und Aufbewahrungskoffer.
- 1 Gebrauchsanleitung mit Abakus und Umrechnungsformeln.

Beschriftung	M.	ArtikelNr	€
Für Maschine Ø 200 bis 400 mm	1	08 00898 00	1 285,00
Für Maschine Ø 400 bis 600 mm	1	08 00899 10	1 719,90
Für Maschine Ø 610 mm	1	08 00892 00	1 960,10
Für Maschine Ø 700 mm	1	08 00894 00	2 312,60
Für Maschine Ø 1000 mm	1	08 00893 00	3 995,00
Für Maschine Ø 1200 mm	1	08 00895 00	3 995,00
Für Maschine Ø 1500 mm	1	08 00897 00	5 501,50



Mikrometerlineal
für Maschine Ø 200 bis 400 mm

Monochromatische Lampe

Die monochromatische Lampe und das optische Messgerät erlaubt die Geometrie Ihrer Teile als Überprüfung ihrer Ebenheit leicht abzulesen. Das Licht der Niederdruck-Natriumdampflampe hat eine spezifische Wellenlänge.

Kontrollkapazität	Kaliber Ø 150 mm maximal
L x P x H	280 x 330 x 390 mm
Ausrüstung	Standardspiegel für die Kontrolle verformbarer Teile

Beschriftung	M.	ArtikelNr	€
Monochromatische Lampe	1	08 00801 00	1 457,00
Ersatzlampe	1	08 00801 90	136,50



Monochromatische Lampe und Messlinsen



Abnehmbar, auch ohne
Unterlage verwendbar

Optisches Kaliber

Unsere neue Reihe Quarzkaliber ist auch mit Bohrung oder rechteckig verfügbar.

Ø in mm	Dicke in mm	Anzahl der Flächen	Präzision	ArtikelNr	€
50	10	1	Lambda/10	08 01805 00	228,80
75	15	1	Lambda/10	08 01807 00	334,40
100	17	1	Lambda/10	08 01810 00	440,00
125	20	1	Lambda/10	08 01812 00	668,80
150	25	1	Lambda/10	08 01814 00	898,70
200	30	1	Lambda/10	08 01820 00	1 745,70
250	35	1	Lambda/10	08 01825 00	2 314,40
300	40	1	Lambda/10	08 01830 00	3 877,50
50	10	2	Lambda/10	08 00805 00	281,60
75	15	2	Lambda/10	08 00807 00	387,20
100	17	2	Lambda/10	08 00810 00	528,00
125	20	2	Lambda/10	08 00812 00	844,80
150	25	2	Lambda/10	08 00814 00	1 177,00
200	30	2	Lambda/10	08 00820 00	1 859,00
250	35	2	Lambda/10	08 00825 00	2 795,10
300	40	2	Lambda/10	08 02830 00	4 942,30



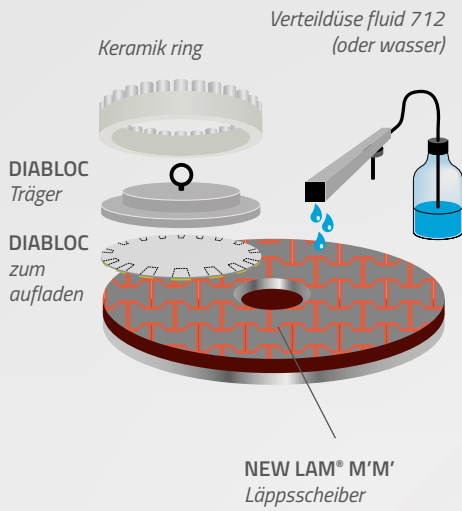

Wartung der Druckplatten und des integrierten Richt- und Rillensystems





DIABLOC SYSTEM

Werkzeug zum Wiederebnen der Komposit - Läppscheibe

Die Diabloc ist eine selbstklebende Scheibe mit einer Reihe von Diamantplots auf einer Fläche. Sie wird auf einem stabilen und geläppten Aluminiumträger geklebt. Dadurch kann die Ebenheit der Scheiben NEW LAM® M'M, Evolam und Serie 2000 wiederhergestellt werden. Sie korrigiert Verformungen und Oberflächenfehler (Seidenmatt, Rillen) Ihrer Läppscheiben.

DIABLOCS

1 Halter + 1 Scheibe

Beschriftung	Für Läppscheiben Ø	Ø in mm	ArtikelNr	€
	Ø 381 mm	178	08 00907 60	404,80
DIABLOC SCHWARZ	Ø 480 mm	224	08 00907 64	554,40
Sehr grosse Körnung.	Ø 610 mm	286	08 00907 70	675,50
Für Schruppver- bund-Honscheiben mit großem Durchmesser.	Ø 700 mm	315	08 00907 90	824,90
	Ø 914 mm	419	08 00907 80	1 401,80
	Ø 1000 mm	451	08 00907 180	1 401,80
	Ø 1200 mm 4 ringe	500	08 00907 500	1 516,20
	Ø 1200 mm	545	08 00907 00	1 630,70
	Ø 381 mm	178	08 00906 60	399,50
DIABLOC LILA	Ø 480 mm	224	08 00906 64	546,00
Grosse Körnung.	Ø 610 mm	286	08 00906 70	670,20
Für geschruppte Verbundplatten.	Ø 700 mm	315	08 00906 90	817,50
	Ø 914 mm	419	08 00906 80	1 394,40
	Ø 1000 mm	451	08 00906 180	1 394,40
	Ø 1200 mm 4 ringe	500	08 00906 500	1 504,70
	Ø 1200 mm	545	08 00906 00	1 625,40
	Ø 1500 mm		auf Anfrage erhältlich	
	Ø 381 mm	178	08 00900 60	383,80
DIABLOC BLAU	Ø 480 mm	224	08 00900 64	519,80
Für zusammengesetzte Fini- sh- und Superfinish-Tabletts mit großem Durchmesser.	Ø 610 mm	286	08 00900 70	649,20
	Ø 700 mm	315	08 00900 90	791,30
	Ø 914 mm	419	08 00900 80	1 362,90
	Ø 1000 mm	451	08 00900 180	1 362,90
	Ø 1200 mm 4 ringe	500	08 00900 500	1 459,50
Ø 1200 mm	545	08 00900 00	1 585,50	
	Ø 381 mm	178	08 00901 60	383,80
DIABLOC GRÜN	Ø 480 mm	224	08 00901 64	519,80
Für Verbundplatten Finish und Superfinish.	Ø 610 mm	286	08 00901 70	649,20
	Ø 700 mm	315	08 00901 90	791,30
	Ø 914 mm	419	08 00901 80	1 362,90
	Ø 1000 mm	451	08 00901 180	1 362,90
	Ø 1200 mm 4 ringe	500	08 00901 500	1 459,50
Ø 1200 mm	545	08 00901 00	1 585,50	
	Ø 1500 mm		auf Anfrage erhältlich	

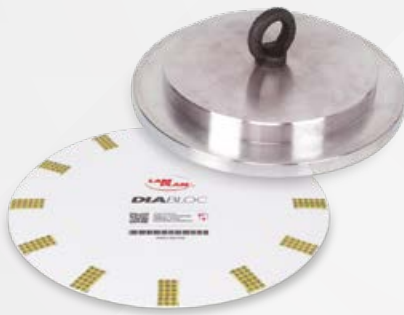

ZUBEHÖRE

Netzplatte Ø	EVOLAM	NEW LAM M'M'			
	Ultimate	Blue	Green	Yellow	
381 mm (15")	■	■	■	■	
480 mm	■	■	■	■	
610 mm (24")	■	■	■	■	
700 mm	■	■	■	■	
914 mm (36")	■	■	■	■	
1000 mm	■	■	■	■	
1200 mm (48")	■	■	■	■	

ACHTUNG

Je nach der zu überholenden Platte, kann der richtige DIABLOC gewählt werden

Es gibt vier Varianten mit unterschiedlichen Aggressionsgraden:

- Schwarz - super-aggressiv
- Lila - aggressiv
- Blauer - für die Endbearbeitung von Blechen mit großen Durchmessern
- Grünes - für die Endbearbeitung von Platten

NACHFÜLLUNGEN FÜR DIABLOCS

1 Scheibe

Beschriftung	Für Läppscheiben Ø	Ø in mm	ArtikelNr	€	
NACHFÜLLUNGEN DIABLOC SCHWARZ Sehr grosse Körnung. Für Schruppverbund-Honscheiben mit großem Durchmesser.	Ø 381 mm	178	08 01907 60	172,80	
	Ø 480 mm	224	08 01907 64	228,90	
	Ø 610 mm	286	08 01907 70	296,90	
	Ø 700 mm	315	08 01907 90	351,20	
	Ø 914 mm	419	08 01907 80	607,70	
	Ø 1000 mm	451	08 01907 180	607,70	
	Ø 1200 mm 4 ringe	500	08 01907 500	645,80	
	Ø 1200 mm	545	08 01907 00	782,80	
	NACHFÜLLUNGEN DIABLOC LILA Grosse Körnung. Für geschruppte Verbundplatten.	Ø 381 mm	178	08 01906 60	167,60
		Ø 480 mm	224	08 01906 64	219,50
Ø 610 mm		286	08 01906 70	291,70	
Ø 700 mm		315	08 01906 90	343,90	
Ø 914 mm		419	08 01906 80	600,40	
Ø 1000 mm		451	08 01906 180	600,40	
Ø 1200 mm 4 ringe		500	08 01906 500	640,50	
Ø 1200 mm		545	08 01906 00	777,50	
Ø 1500 mm		auf Anfrage erhältlich			
NACHFÜLLUNGEN DIABLOC BLAU Für zusammengesetzte Finish- und Superfinish-Tabletts mit großem Durchmesser.		Ø 381 mm	178	08 01900 60	151,80
	Ø 480 mm	224	08 01900 64	199,50	
	Ø 610 mm	286	08 01900 70	270,70	
	Ø 700 mm	315	08 01900 90	317,60	
	Ø 914 mm	419	08 01900 80	568,90	
	Ø 1000 mm	451	08 01900 180	568,90	
	Ø 1200 mm 4 ringe	500	08 01901 500	614,30	
	Ø 1200 mm	545	08 01900 00	737,60	
	NACHFÜLLUNGEN DIABLOC GRÜN Für Verbundplatten Finish und Superfinish.	Ø 381 mm	178	08 01901 60	151,80
		Ø 480 mm	224	08 01901 64	199,50
Ø 610 mm		286	08 01901 70	270,70	
Ø 700 mm		315	08 01901 90	317,60	
Ø 914 mm		419	08 01901 80	568,90	
Ø 1000 mm		451	08 01901 180	568,90	
Ø 1200 mm 4 ringe		500	08 01901 500	614,30	
Ø 1200 mm		545	08 01901 00	737,60	
Ø 1500 mm	auf Anfrage erhältlich				



AUTOPLAN-System

Das AUTOPLAN-System ermöglicht eine effiziente Verwaltung der Ebenheit und der Rillen der Platte, um Strukturen zu schaffen, die ihre Eigenschaften verändern. Das Prinzip beruht auf der Bearbeitung des Tisches durch die Translation eines Schneidwerkzeugs. Der AUTOPLAN kann dank der in unsere Maschinen integrierten Befestigungspunkte in wenigen Minuten positioniert und demontiert werden.



Den Maschinen gewidmet 9000er Serie

Das automatische System AUTOPLAN kann derzeit auf LAM PLAN-Maschinen bis zum Modell M.M.9100 integriert werden und wird an speziellen Punkten der Maschinenstruktur installiert. Direkt über die Steuerungsschnittstelle gesteuert, können Sie die Vorschubgeschwindigkeit verwalten, um Hobel- oder Nutbearbeitungen durchzuführen.

Der AUTOPLAN erzeugt schraubenförmiges Einstechen. Dieses System ist schneller und präziser als das DIABLOC. Es ist daher einfacher, die gewünschte Geometrie des Trägers (eben, konkav oder konvex) zu verwalten und zu reproduzieren. Produktionsausfallzeiten für die Überholung der Druckplatte werden reduziert, die Produktivität wird erhöht.



AUTOPLAN FÜR LÄPPMASCHINEN SERIE M.M.9000

Beschriftung	ArtikelNr
AUTOPLAN für M.M.9100 Version E, S, SR und EC mit STÜTZWAGEN.	10 9100AP 00
AUTOPLAN für M.M.9700 Version E, S und S HP mit STÜTZWAGEN.	10 9700AP 00
AUTOPLAN für M.M.9480 Version S mit STÜTZWAGEN.	10 9480AP 00



ZUBEHÖRE

Waschestand

M.M.8057

Beschriftung	M.	ArtikelNr	€
Kompakter und preisgünstiger Waschmittelstand - 15 L	1	08 00570 00	378,50



Schutzfolie

Technische einseitig klebende Folie.
Schützt die Oberflächen nach dem Polieren oder Behandlungen.

Beschriftung	Abmessungen	M.	ArtikelNr	€
Schutzfolie	30 cm x 100 m	1	Z000 G7BL1	392,00

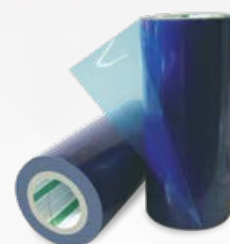

Reinigungsmittel

STANOL-FASS

Lösemittel für Waschestand.

Beschriftung	M.	ArtikelNr	€
Stanol-Fass	60 L	08 00614 00	348,70

REINIGUNGSMITTEL 742

Konzentriertes wässriges Reinigungsmittel zur Entfettung und Reinigung der Teile nach dem Läpp- oder Polierzyklus. Dieses Reinigungsmittel Korrosionsschutz ist eine ausgezeichnete Alternative zu den konventionellen Lösemitteln für die Reinigung. unbrennbar, geeignet für die Reinigung aller Materialtypen (Stahl, Guss, Aluminium, ...). Löslich bei 2 bis 5 % in Wasser für die Verwendung im Ultraschallbad (40 bis 55 °C) oder bei 7 bis 20 % in Wasser für die Reinigung im Brunnen.

Beschriftung	M.	ArtikelNr	€
Reinigungsmittel 742	5 L	08 01742 10	196,70
	30 L	08 01742 30	957,30

REINIGUNGSMITTEL 743

Wässriges Reinigungsmittel, das speziell für die Reinigung von Keramik, feuerfesten Materialien und Glas geeignet ist. 1 Teil Lauge in 9 Teilen Wasser verdünnen.

Beschriftung	M.	ArtikelNr	€
Reinigungsmittel 743	5 L	08 01743 10	103,20



ZUBEHÖRE

LÄPPEN-ZUBEHÖRE

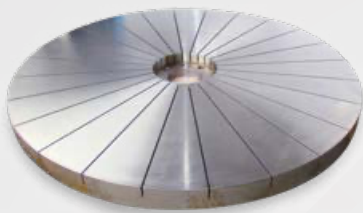

Guss - Läppscheiben

Als Hersteller und Designer von Guss- Läppscheiben und Abrichtringe wählen wir speziellen Guss hoher Qualität unter dem Aspekt optimale und dauerhafte Ergebnisse. Die AQUA LAM® Läppscheiben und Abrichtringe sind anpassungsfähig auf alle Läppmaschinen jeder Marke und Größe. Verfügbar oder auf Anfrage, die AQUA LAM® Guss-Läppscheiben und Abrichtringe haben ein hervorragendes Preis-Leistungs-Verhältnis.

Radial genutete Gussplatte mit LAM PLAN Adaptionssystem, andere Maschinenadaptionen auf Anfrage.

Abmessungen Ø	Dicke (nach Läppmaschinentyp)	ArtikelNr	€
14" 355 mm	25 - 40 mm	V014RASTD	#
15" 381 mm	25 - 40 mm	V015RASTD	#
19" 480 mm	25 - 40 mm	V019RASTD	#
24" 610 mm	35 - 40 mm	V024RASTD	#
28" 700 mm	55 mm	V028RASTD	#
36" 914 mm	57 - 58 mm	V036RASTD	#
39" 1000 mm	57 - 60 mm	V040RASTD	#
1200 mm	70 mm	V047RASTD	#
48" 1219 mm	70 mm	V048RASTD	#
59" 1500 mm	80 - 100 mm	V059RASTD	#

Prix sur demande / Prices on request / Preise auf Anfrage / Prezzi su richiesta

AQUA LAM®

Guss- Läppplatten standardmäßig mit Radialrillen, auf Wunsch auch komplett oder mit allen Arten von Rillen, konzentrisch, schraubenförmig und linear.



LAM PLAN, Konstrukteur und Hersteller einer kompletten Reihe von Läpp- und Polierunterlagen, um alle Ihre Anforderungen in Bezug auf Materialabtrag, Oberflächengüte und Ebenheit abzudecken.

LÄPPEN-ZUBEHÖRE

NEW LAM® M'M' Läppscheiben

Bereits vor 25 Jahren hat LAM PLAN mit dem patentierten Polier- und Läppsystem NEW LAM® M'M' eine Innovation herausgebracht. Seitdem hat LAM PLAN den Prozess immer weiterentwickelt, um die technischen Anforderungen der Kunden zu erfüllen. In dem Prozess Läppen-Polieren ist das in Frankreich, Europa, den Vereinigten Staaten, Japan, Korea etc. patentierte System nicht mehr wegzudenken.

Die aus der LAM PLAN® Schleiftechnik hervorgegangene Polierscheibe NEW LAM® M'M' verwendet als Schleifmittel freie Diamanten. Sobald die Läppscheibe mit dem Drehen beginnt, setzen die Diamantkörner sich unter dem Einfluss des Ausgangsgewichts der Teile und der von den Zylindern der Maschine aufgebrachte Last in Bewegung und setzen sich fest. Dabei entsteht die Schleifwirkung nur an der Oberfläche der zu läppenden Teile.

Das Patent

Die Zusammensetzung und die Form der beiden Bestandteile der Läppscheibe ermöglichen einen optimalen Wechsel zwischen den harten und den weichen Zonen. Der Schnittwinkel der Diamantkörner ändert sich ständig, wodurch ein hoher Materialabtrag und perfekte Ebenheit gewährleistet sind.

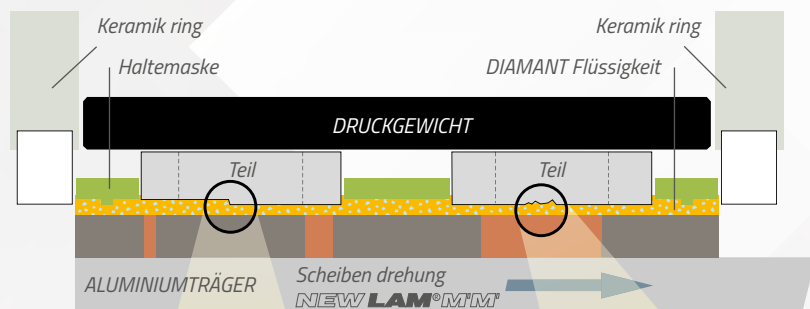

NEW LAM® M'M'

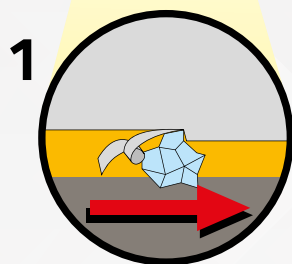
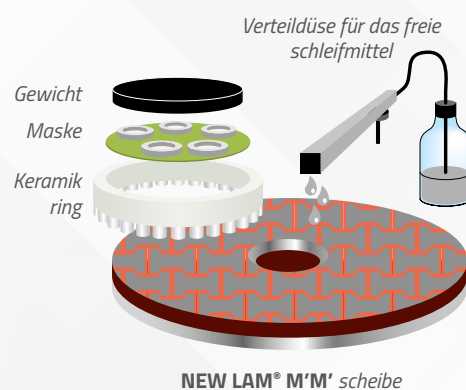

1
Der freie Diamant setzt sich sofort an das harte Material der Läppscheibe. Einzel erzeugt er einen Schneideffekt, der den Materialabtrag unterstützt.

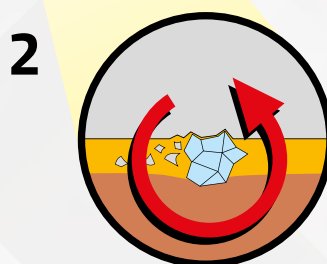

2
Bei Kontakt mit dem weichen Material drückt der freie Diamant sich ein, bleibt dabei aber beweglich und trägt das Material durch Einschlag ab. Der Schlageffekt leistet seinen Beitrag zur Oberflächenqualität.

Patentierte NEW LAM® M'M' Läppscheiben

BLAU - VORBEARBEITUNG



Standard					Abkühlzyklus inbegriffen	
Ø	Dicke	Ø Mitten- bohrung	ArtikelNr	€	ArtikelNr	€
14"	355 mm	13 mm	09 NL103 20	1 703,80		
15"	381 mm	13 mm	09 NL103 30	1 918,90	09 NL203 30	3 679,00
16"	406 mm	13 mm	09 NL103 40	2 458,10		
19"	480 mm	13 mm	09 NL103 55	2 678,40		
24"	610 mm	15 mm	09 NL103 60	3 373,70	09 NL203 60	7 839,60
27"	700 mm	15 mm	09 NL103 70	4 580,40	09 NL203 70	9 352,00
30"	762 mm	15 mm	09 NL103 80	#		
36"	914 mm	15 mm	09 NL103 90	#		
1000 mm	15 mm	188 mm	09 NL103 00	#	09 NL203 00	#
1200 mm	15 mm	240 mm	09 NL103 50	#	09 NL203 50	#
1500 mm	15 mm	300 mm	09 NL103 10	#	09 NL203 10	#

GRÜN - ENDBEARBEITUNG



Standard					Abkühlzyklus inbegriffen	
Ø	Dicke	Ø Mitten- bohrung	ArtikelNr	€	ArtikelNr	€
14"	355 mm	13 mm	09 NL106 20	1 766,90		
15"	381 mm	13 mm	09 NL106 30	1 990,00	09 NL206 30	3 815,30
16"	406 mm	13 mm	09 NL106 40	2 549,10		
19"	480 mm	13 mm	09 NL106 55	2 777,60		
24"	610 mm	15 mm	09 NL106 60	3 498,70	09 NL206 60	8 130,00
27"	700 mm	15 mm	09 NL106 70	4 788,60	09 NL206 70	9 777,10
30"	762 mm	15 mm	09 NL106 80	#		
36"	914 mm	15 mm	09 NL106 90	#		
1000 mm	15 mm	188 mm	09 NL106 00	#	09 NL206 00	#
1200 mm	15 mm	240 mm	09 NL106 50	#	09 NL206 50	#
1500 mm	15 mm	300 mm	09 NL106 10	#	09 NL206 10	#

GELB - END - FEINBEARBEITUNG



Standard					Abkühlzyklus inbegriffen	
Ø	Dicke	Ø Mitten- bohrung	ArtikelNr	€	ArtikelNr	€
14"	355 mm	13 mm	09 NL105 20	1 844,60		
15"	381 mm	13 mm	09 NL105 30	2 042,00	09 NL205 30	3 922,90
16"	406 mm	13 mm	09 NL105 40	2 647,80		
19"	480 mm	13 mm	09 NL105 55	2 654,20		
24"	610 mm	15 mm	09 NL105 60	3 764,70	09 NL205 60	8 376,50
27"	700 mm	15 mm	09 NL105 70	5 433,30	09 NL205 70	10 070,20
30"	762 mm	15 mm	09 NL105 80	#		
36"	914 mm	15 mm	09 NL105 90	#		
1000 mm	15 mm	188 mm	09 NL105 00	#	09 NL205 00	#
1200 mm	15 mm	240 mm	09 NL105 50	#	09 NL205 50	#
1500 mm	15 mm	300 mm	09 NL105 10	#	09 NL205 10	#

EVOLAM® Komposit-Läppplatten

Eine Scheibe für drei Schritte

Die neuen Läppplatten EVOLAM® ULTIMATE und EVOLAM® wurden speziell für harte Materialien wie Saphir und technische Keramik entwickelt. Die spezifische Zusammensetzung dieser Platten ermöglicht einen hervorragenden Materialabtrag bei gleichzeitig geringer Rauheit. Ein Polyroding-Verfahren mit unserer EVOLAM®-Platte ermöglicht es, die Superfinish-Stufe in nur einem Schritt zu erreichen.

Die EVOLAM®-Platten werden in der Regel mit einer C- oder H-Nut versehen, um ihre Leistung zu erhöhen.

EVOLAM®

NEW

Ø	Typ	Dicke	ArtikelNr.	€
15" 381 mm	ULTIMATE	8 mm	09 EL154 30	2 194,10
19" 480 mm	ULTIMATE		09 EL154 55	3 055,40
24" 610 mm	ULTIMATE		09 EL154 60	3 857,30
700 mm	ULTIMATE		09 EL154 70	5 279,70
30" 762 mm	CLASSIC	13 mm	09 EL104 80	#
36" 914 mm	CLASSIC		09 EL104 90	#
1000 mm	CLASSIC		09 EL104 00	#
1200 mm	CLASSIC		09 EL104 50	#
1500 mm	CLASSIC		09 EL104 10	#

Prix sur demande / Prices on request / Preise auf Anfrage / Prezzi su richiesta

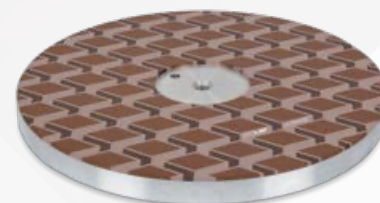

EVOLAM® ULTIMATE



EVOLAM® classic

ACHTUNG

Liste der LAM PLAN Komposit-Läppscheiben

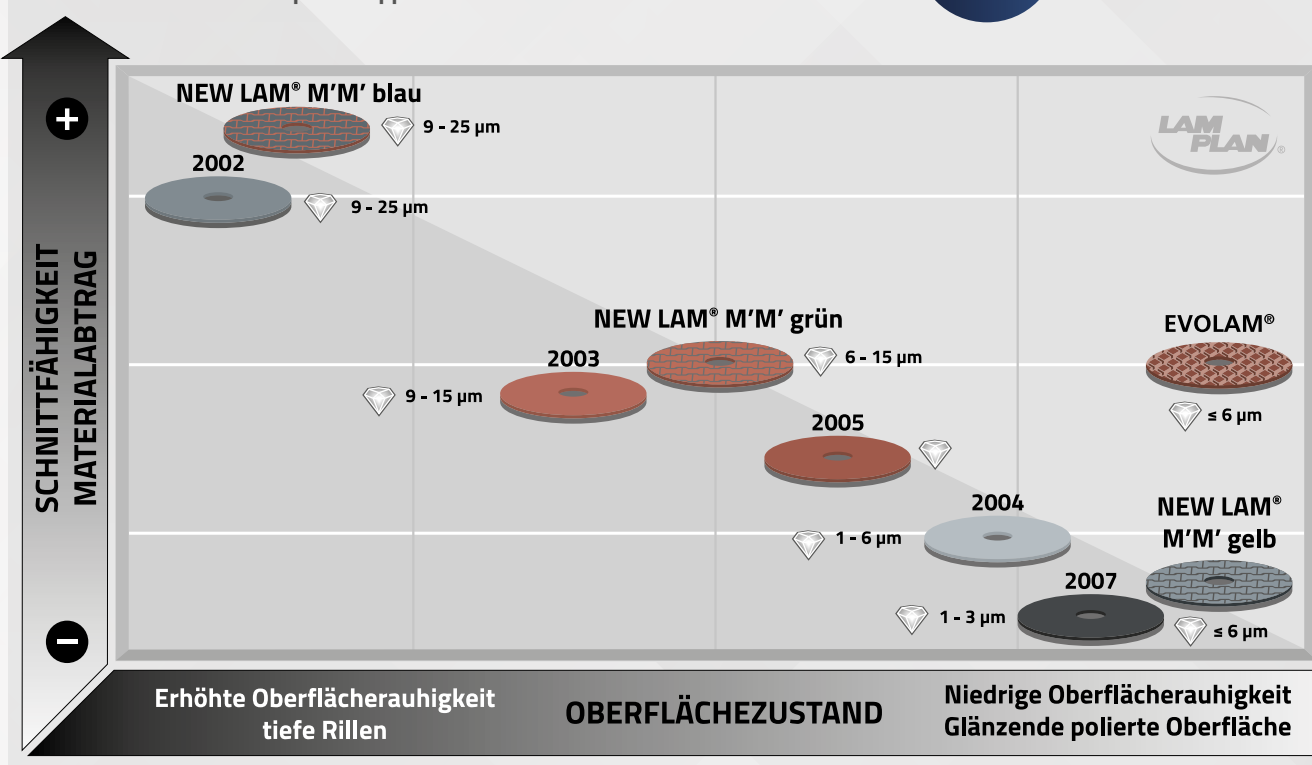



Verschiedene Rillen

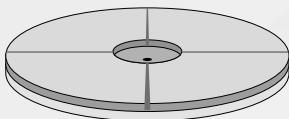

Radial (R)

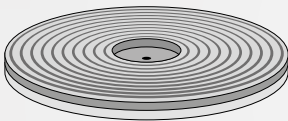

Konzentrisch (C)

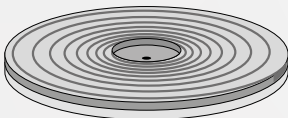

Schneckenförmig (H)

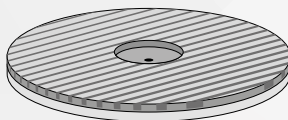

Linear (L)

Einkomponent- Läppscheiben Serie

Nur für das Vorpulieren verwendet, erzielen Sie einen Oberflächenzustand, der die Endbearbeitung auf der Polierscheibe erleichtert. Erhältlich auch mit radialen, konzentrischen, schneckenförmigen oder linearen Rillen oder weitere Größen.

2006 - FEINLÄPPEN - ALLE MATERIALIEN

Für Schleifmittel 6 µm bis 1 µm			
∅	Dicke	ArtikelNr	€
15" 381 mm	13 mm	09 P2006 30	1 735,90
19" 480 mm		09 P2006 55	2 526,60
24" 610 mm		09 P2006 60	3 200,20
700 mm		09 P2006 70	4 618,10
1000 mm		09 P2006 00	9 163,80

2001 - FEINLÄPPEN – HARTES MATERIAL

Für Schleifmittel 15µm bis 1µm			
15" 381 mm	6 mm	09 P2001 30	1 692,20
19" 480 mm		09 P2001 55	2 361,00
24" 610 mm		09 P2001 60	2 973,70
700 mm		09 P2001 70	4 070,80
1000 mm		09 P2001 00	8 044,50

2002 - VORLÄPPEN – ALLE MATERIALIEN

Für Schleifmittel 30µm bis 1 µm			
15" 381 mm	13 mm	09 P2002 30	1 631,80
19" 480 mm		09 P2002 55	2 179,40
24" 610 mm		09 P2002 60	2 867,50
700 mm		09 P2002 70	3 893,80
1000 mm		09 P2002 00	7 694,70

2003 - FEINLÄPPEN – ALLE MATERIALIEN

Für Schleifmittel 9µm bis 3µm			
15" 381 mm	13 mm	09 P2003 30	1 692,20
19" 480 mm		09 P2003 55	2 260,20
24" 610 mm		09 P2003 60	2 973,70
700 mm		09 P2003 70	4 070,80
1000 mm		09 P2003 00	8 044,50

2005 – SUPERFEINES POLIEREN – ALLE MATERIALIEN

Für Schleifmittel 3µm bis 1µm			
15" 381 mm	13 mm	09 P2005 30	1 735,90
19" 480 mm		09 P2005 55	2 526,60
24" 610 mm		09 P2005 60	3 200,20
700 mm		09 P2005 70	4 618,10
1000 mm		09 P2005 00	9 163,80

2007 – SUPERFEINES POLIEREN – ALLE MATERIALIEN

Für Schleifmittel 2µm bis 1µm			
15" 381 mm	13 mm	09 P2007 30	1 735,90
19" 480 mm		09 P2007 55	2 526,60
24" 610 mm		09 P2007 60	3 200,20
700 mm		09 P2007 70	4 618,10
1000 mm		09 P2007 00	9 163,80

Läppblöcke und Handläppscheiben

Verlängern Sie die Nutzungsdauer Ihrer Dichtigkeitsteile.

Der LAMBLOCK ist ein einfaches, kostengünstiges Werkzeug. Die Handläppscheiben erlauben die Wiederherstellung des Zustands abgenutzter Dichtigkeitsteile manuell auszuführen.

BI-LAMBLOCK

Vor- und Endbearbeitung bei der Wartung von Dichtringen bis Ø 40 mm.

Beschriftung	Ø	ArtikelNr	€
- 1 ergonomische Doppelscheibe - Grau-Schruppen / Kupfer-Schichten - 2 Dosierspender aus Bio DIAMANT® Serie 400 - 30 g	300 mm	09 04LB9 00	678,90

LAMBLOCK NEW LAM® M'M' PLATE

Läppen mit der Garantie perfekter Ebenheit Ihrer vollen Teile Ø 40mm max. und Ihrer Ringe Ø 70 mm max.

Beschriftung	Ø	ArtikelNr	€	
- 1 NEW LAM® M'M' Scheibe - 1 Bio DIAMANT® Stick - 10 g	LAMBLOCK Blau - Vorbearbeitung	300 mm	09 04LB0 00	561,50
- 1 Flasche Schmierflüssigkeit M.M.712	LAMBLOCK Grün - Endfertigung	300 mm	09 04LB1 00	582,30
	LAMBLOCK Gelb - Super finish	300 mm	09 04LB2 00	599,90

LAMBLOCK FAS®

NEW

Tragbare Ablage mit Antihafbeschichtung LAM PLAN FAS® zur Verwendung mit den selbstklebenden Scheiben der TOUCHLAM®-Reihe. In Kombination mit LAM PLAN Schleifmitteln ist es eine wirtschaftliche Lösung für Polieren- und Endpolieren-Schritte auf allen Materialien.

Beschriftung	Ø	ArtikelNr	€
- 1 Scheibe mit FAS® Belegung - 2 Diadosiereinheiten Bio DIAMANT® 400 Serie 30 g 3 und 6µ	300 mm	09 04LB3 00	547,00

NEW LAM® M'M' TRI-BLOCK-BOX

Vorbearbeitung, Endbearbeitung + Superfinish für Dichtringe bis Ø 40 mm.

Beschriftung	Ø	ArtikelNr	€
- 3 Scheiben NEW LAM® M'M' - 3 Sticks Bio DIAMANT® 10 g - 1 Flasche Schmierfluid M.M.712 - 1 Diabloc zur Nachbearbeitung	140 mm	09 03NLO 00	1 319,00
Diabloc blau für den TRI-BLOCS		08 00900 10	231,30
Nachfüllungen - Diabloc Blau		08 01900 10	93,90



Temperatur-Kühlungssystem

Das planmäßige Läppen, basiert auf Gesetzen der Mechanik und Physik, bei denen die Bedeutung und Konstanz der Temperaturen von entscheidender Bedeutung sind.

Die Temperaturschwankungen einer Läppplatte, die entweder durch den Läppvorgang selbst oder durch äußere Einflüsse verursacht werden, können die Qualität des gewünschten Ergebnisses beeinträchtigen. Um dies zu vermeiden, ist bei der Verwendung unserer Hochleistungsplatten NEW LAM®M'M' ein Temperaturkontrollsystem erforderlich.

Die LAM PLAN COMPOSITES-Platten mit integriertem Kühlsystem gewährleisten die Kontrolle der Temperaturschwankungen bei der Serienproduktion. Diese Option vermeidet Verformungen der Schale und damit auch Verformungen Ihrer Teile.

Zur Beherrschung die Ebenheit der Tablett, die Temperatur muss kontrolliert werden

REGLER P803

Die Temperaturregleinheit LAM PLAN P803 ist umkehrbar, sie kann auch die Temperatur des Tisches vor der Inbetriebnahme wieder anheben. Dadurch kann das Einlaufen unabhängig von der Arbeitsumgebung unter den besten Geometriebedingungen begonnen werden.

Der Regler P803 wurde entwickelt, um die Temperatur zwischen zwei Sollwerten zu halten. Er ist ein eigenständiges Gerät mit einer eigenen Bedienoberfläche.

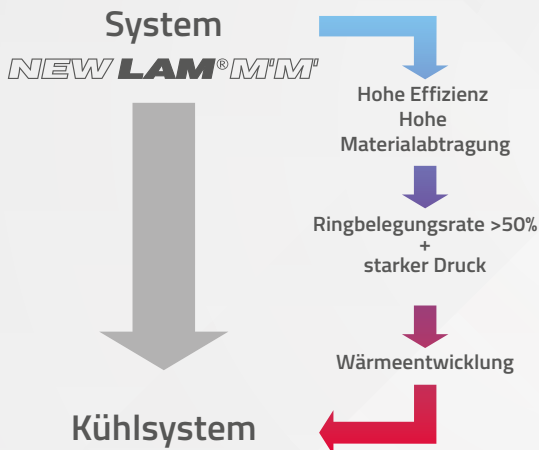

NEW LAM M'M'-Tablett mit Kühlsystem

Das Kühlsystem LAM PLAN fängt die Kalorien direkt unter der aktiven Oberfläche der Tischplatte ein. Es kann an alle Maschinen angepasst werden.

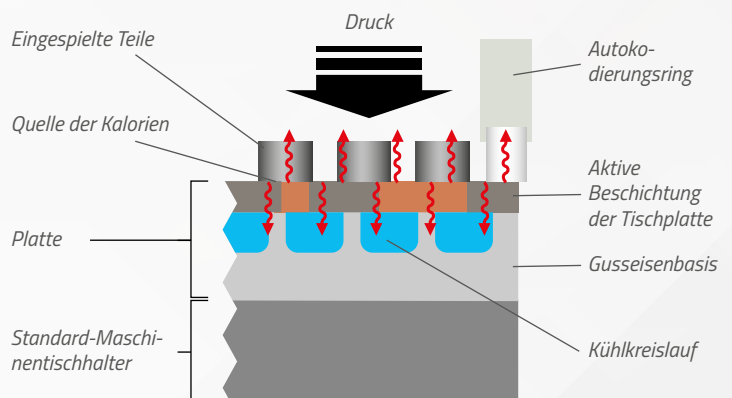
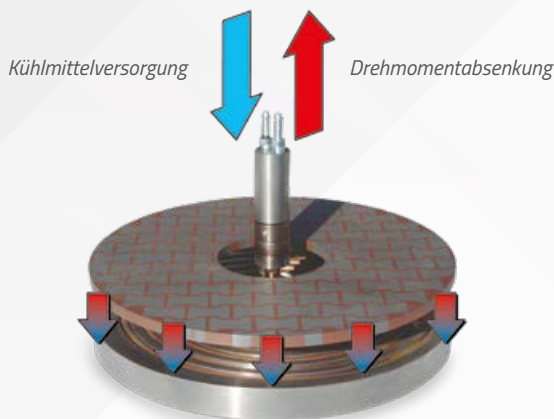

Läppwerkzeug und Stangen M.M.®

Bringen Sie selbst Ihr Läppwerkzeug in jeder Form, mit dem patentierten M.M.® ohne Schleifmittel.



Anwendungen

Vorbearbeitung, Endbearbeitung, Superpolieren auf Teilen von kugelförmiger, konischer oder zylindrischer Form...

Die Lösung

LAM PLAN hat eine originelle, funktionelle und anpassungsfähige Lösung für alle Anforderungen der Oberflächen, die mit Werkzeug oder Schleifkörpern schwer zu erzielen sind. LAM PLAN bietet Läppwerkzeug im vorbearbeiteten Zustand und der Anwender arbeitet die Endform nach seinen Anforderungen heraus.

Die Technik

Das Läppwerkzeug LAM PLAN M.M.® besteht aus zwei unterschiedlichen Materialien im Hinblick auf mechanische, physikalische und Festigkeitseigenschaften.

Zusammensetzung und Anordnung der beiden Komponenten in Verbindung mit den speziellen Diamantschleifmitteln bilden die Grundlage des patentierten Systems LAM PLAN M.M.® und seiner Effizienz.

Qualitäten

Um Oberfläche von 0,2 Mikron bis 0,01 Mikron/Ra zu erzielen, bietet LAM PLAN verschiedene Arten von Honwerkzeugen an. Die Verteilung der 2 Materialien, aus denen die patentierten Zweikomponenten-Läppwerkzeuge des Typs M.M.® bestehen, bleibt konstant. Die Monokomponente Läppwerkzeuge vom Typ 2000 profitieren von der Qualität der Materialien der Zweikomponenten-Läppwerkzeuge aber ihre Effizienz ist geringer und ihr Verschleiß viel schneller.

Die Vorteile des LAM PLAN M.M.[®]-Systems in Verbindung mit Bio DIAMANT[®]-Schleifmitteln

Alle Kanten arbeiten mit überhöhter Geschwindigkeit. Das erhöht die Wirksamkeit des Schleifmittels und macht es dauerhafter. Die Beschichtung des Läppwerkzeugs dank der Verwendung des Diamanten nutzt sich nicht ab.

Mit dem Schmiermittel LAM PLAN Typ M.M.[®], sehr fein zerstäubt, werden die mit metallischem Abfall beladenen Schnittkante des Diamanten dank des Kühleffekts gereinigt.

Durch die geringe Menge an Schmiermittel wird die Menge des « Bearbeitungsschlamm » beträchtlich reduziert. Die Arbeit ist sauberer und es wird weniger Abfall erzeugt.

Qualitäten

Zum Erzielen Oberfläche zwischen 0,2 Mikron bis 0,01 Mikron bietet LAM PLAN unterschiedliches Läppwerkzeug. Die Aufteilung der 2 Materialien, aus denen das patentierte Zweikomponenten-Läppwerkzeug Typ M.M.[®] besteht, bleibt gleich, ungeachtet der Formgebung. Das Typ 2000 Werkzeug besteht aus einer Komponente. Es weist die Qualität des Zweikomponenten-Materials auf, ist aber weniger effizient und nutzt sich schneller ab.

ACHTUNG

Formen	Rohe Formen	A zylindrisch
		B flach
		C rechteckig
Typen	Patentiertes M.M. Zweikomponenten-Werkzeug	M.M. [®] 980 Vorbearbeitung
		M.M. [®] 991 Endfertigung
		M.M. [®] 992 Superfinishing
	Günstige Einkomponentenreihe	2002 Vorbearbeitung
		2003 Endfertigung



LÄPPWERKZEUG M.M.[®] FORM A

Vorbearbeitung zylindrische Form für trockene Drehbearbeitung mit Hartmetall zur Anpassung an die zu bearbeitenden Teile.

Einsatzbeispiel				
Geläpptes Teil	Material	Werkzeug	Schleifmittel	Ergebnis
Kupula für Hüftprothese	Chrom Kobalt	Form A Typ 992	Stick M.M.143	Kugelgestalt 3 µm

LÄPPEN-ZUBEHÖRE

LÄPPWERKZEUG M.M.® FORM B

Das Läppwerkzeug Form B besteht aus einem aktiven Bereich 5 mm, befestigt auf einem Sockel aus Stahl*. Das sorgt für eine hohe Steifigkeit. Für Abmessungen über 200 mm fragen Sie bitte nach. Wenn das Läppwerkzeug verwendet oder bearbeitet werden soll, müssen die Formen A und B in das Bohrfutter einer Maschine geklemmt oder auf einer Metallstange befestigt werden (Gewindebohren oder Verkleben).

N.B. Beim Gewindebohren muss die Dicke bei Form B unter der des Stahls* bleiben. In jedem Fall (Form A und B) darf die Mitte nicht beschichtet sein, um den Totpunkt zu vermeiden.

*auf Anfrage Aluminiumsockel

Einsatzbeispiel				
Geläpptes Teil	Material	Werkzeug	Schleifmittel	Ergebnis
Sicherheitsventil	Stellit	Form B Typ 991	Stick M.M.141	Dichtigkeit

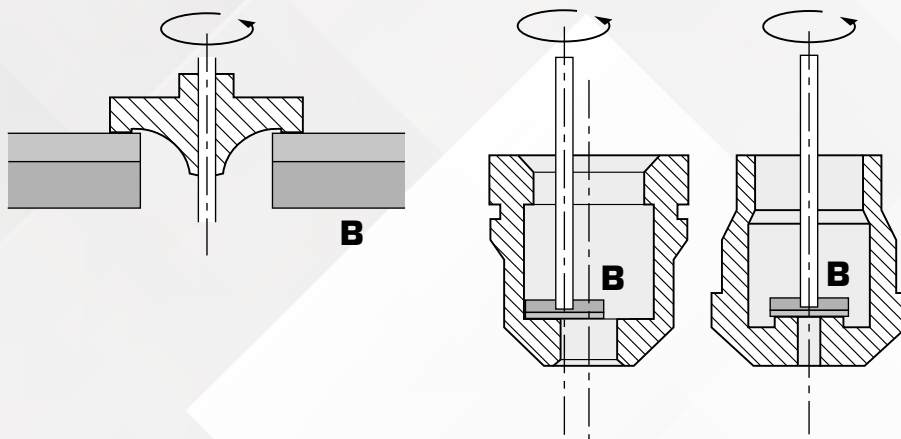
**LÄPPWERKZEUG M.M.® FORM C**

Vorbearbeitung von Formen, die später durch Bearbeitung an Teile spezieller Form angepasst werden.

Einsatzbeispiel				
Geläpptes Teil	Material	Werkzeug	Schleifmittel	Ergebnis
Walzwerkzylinder	Guss	Form C Typ 980	Stick M.M.133	Rauigkeit Ra 0,08

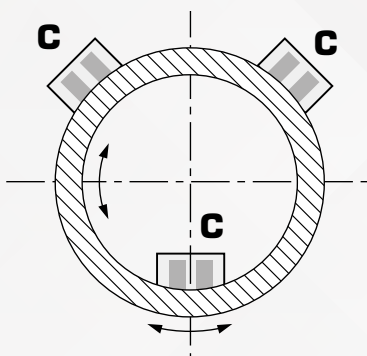

LÄPPWERKZEUG FORM A

Typ	Ø in mm	ArtikelNr	€
991	25 x 100	09 09991 28	91,80
992	25 x 100	09 09992 28	106,10
2002	25 x 100	09 20022 20	75,80
2003	25 x 100	09 20032 20	79,20
980	50 x 50	09 09980 10	86,00
991	50 x 50	09 09991 10	89,90
992	50 x 50	09 09992 10	103,70
2002	50 x 50	09 20021 10	74,30
2003	50 x 50	09 20031 10	77,60
2002	50 x 100	09 20022 10	100,20
2003	50 x 100	09 20032 10	104,80
2002	50 x 150	09 20023 10	111,30
2003	50 x 150	09 20033 10	116,40
980	75 x 50	09 09980 80	111,90
991	75 x 50	09 09991 80	117,00
992	75 x 50	09 09992 80	140,00
2002	75 x 50	09 20021 80	105,40
2003	75 x 50	09 20031 80	110,20
2002	75 x 100	09 20022 80	159,10
2003	75 x 100	09 20032 80	166,30
2002	75 x 150	09 20023 80	220,70
2003	75 x 150	09 20033 80	230,70
2002	100 x 50	09 20021 90	151,60
2003	100 x 50	09 20031 90	158,50
2002	100 x 100	09 20022 90	259,90
2003	100 x 100	09 20032 90	271,70
2002	100 x 150	09 20023 90	347,10
2003	100 x 150	09 20033 90	362,80

LÄPPWERKZEUG FORM B

Typ	Ø in mm	ArtikelNr	€
980	50 x 15	09 09980 30	86,40
991	50 x 15	09 09991 30	90,30
992	50 x 15	09 09992 30	94,20
2002	50 x 15	09 02002 30	74,50
2003	50 x 15	09 02003 30	77,90
980	100 x 15	09 09980 40	202,20
991	100 x 15	09 09991 40	211,40
992	100 x 15	09 09992 40	220,60
2002	100 x 15	09 02002 40	174,20
2003	100 x 15	09 02003 40	182,20
980	150 x 15	09 09980 50	327,40
991	150 x 15	09 09991 50	342,20
992	150 x 15	09 09992 50	357,10
2002	150 x 15	09 02002 50	248,70
2003	150 x 15	09 02003 50	260,00
980	200 x 15	09 09980 60	373,80
991	200 x 15	09 09991 60	390,80
992	200 x 15	09 09992 60	407,80
2002	200 x 15	09 02002 60	283,70
2003	200 x 15	09 02003 60	296,60

LÄPPWERKZEUG FORM C 3 Stück

Typ	Ø in mm	ArtikelNr	€
980	10 x 20 x 560	09 08445 30	403,20
991	10 x 20 x 560	09 08446 30	421,50
992	10 x 20 x 560	09 08449 30	476,40

BEARBEITUNGSPAUSCHAL

NEW

Beschriftung	M.	ArtikelNr	€
Auf Anfrage	1	99 SAV0F 00	95,00

ACHTUNG

Einsatzbeispiele

Typ	Werkzeug	Sticks	Gel	Behandelter Stahl		Wolframcarbid		Stellit	
				Oberfläche µm Ra	Materialabtrag	Oberfläche µm Ra	Materialabtrag	Oberfläche µm Ra	Materialabtrag
Vorbearbeitung	M.M.980	M.M.131	M.M.31	0,3	6 µm/min	0,1	2,4 µm/min	0,15	4 µm/min
	M.M.980	M.M.132	M.M.32	0,2	3 µm/min	0,07	1,5 µm/min	0,09	2 µm/min
Endfertig	M.M.991	M.M.133	M.M.33	0,09	1,6 µm/min	0,03	0,7 µm/min	0,05	1,2 µm/min
	M.M.991	M.M.141	M.M.41	0,06	1,3 µm/min	0,02	0,5 µm/min	0,03	0,6 µm/min
Super finish	M.M.992	M.M.142	M.M.42	0,05	1 µm/min	0,01	0,4 µm/min	0,02	0,5 µm/min
	M.M.992	M.M.143	M.M.43	0,03	0,6 µm/min	0,005	0,3 µm/min	0,01	0,4 µm/min

Sticks finden Sie auf Seite 116 und Gele auf Seite 157 in unserem Katalog unter Formpolieren..

Zylindrisches ausziehbares Läppwerkzeug

Die Formel für präzise Bohrungen. Das Set besteht aus:

- Einer konischen Welle, die an dem Bohrfutter befestigt wird.
- Einem Gusswerkzeug mit gedrungener Struktur. Ein schraubenförmiger Schlitz ermöglicht das Ausziehen unter Beibehaltung der geometrischen Form. Das Innere ist konisch zur Aufnahme der Welle.
- Einem Schieber in Form eines Rohres, um das Werkzeug auf die Welle zu schieben

Vorgehensweise

Wahl des Schleifmittels für das Werkzeug abhängig von der auszuführenden Arbeit:

- Hoher Materialabtrag: Diamant-Dosierstift M.M.132.
- Superfinish: Diamant-Dosierstift M.M.142 oder 144. Schmieren mit Fluid M.M.712

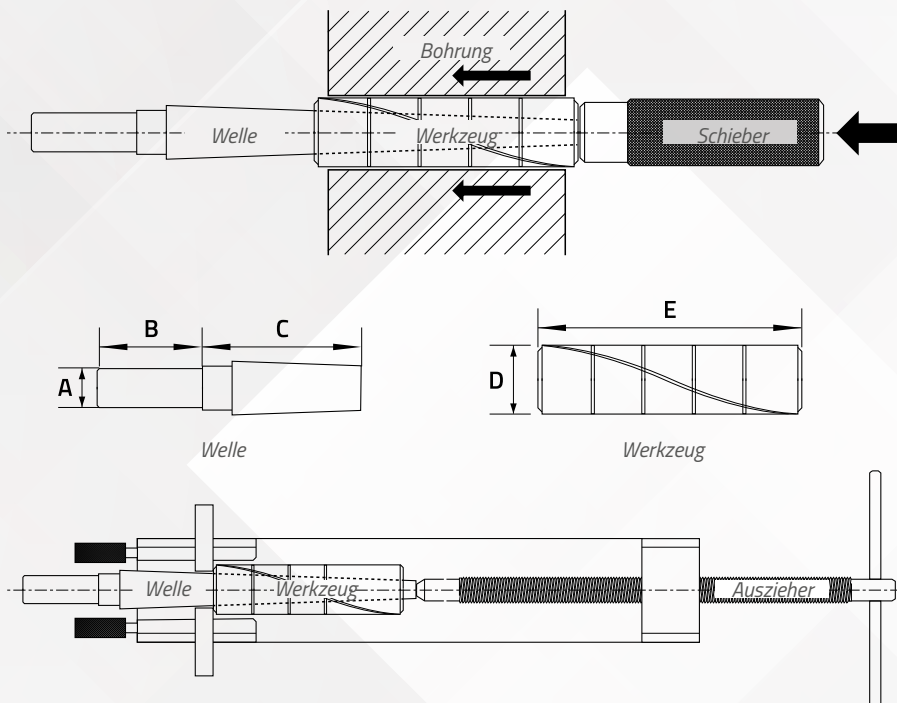

Ergebnisse

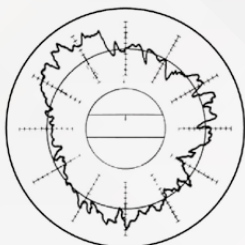

Es wurde ein Durchmesser von 15,9 mm auf eine Länge von 38 mm gebohrt. Nach Kontrolle wurde eine Unrundheit von $4/100^\circ$ mm festgestellt und eine Rauigkeit von 0,5 Mikron Ra.

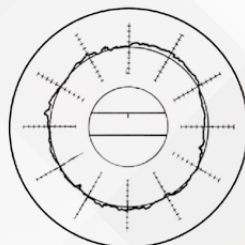

Erste Aktion
Mit Werkzeug und Diamant-Dosierstift M.M.132: Unrundheit reduziert auf $4/10^\circ$ Mikron. Rauigkeit von 0,12 Mikron Ra.

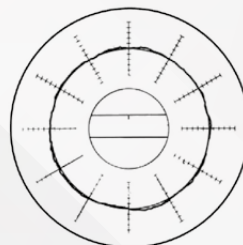

Zweite Aktion
Mit Werkzeug und Diamant-Dosierstift M.M.144: Unrundheit begrenzt auf $1/10^\circ$ Mikron. Rauigkeit von 0,03 Mikron Ra.

LÄPPWERKZEUG

WELLE

SCHIEBER

Ø (mm)	Länge E (mm)	Dehnung D (mm)	ArtikelNr	€	N°	Ø A (mm)	Länge B (mm)	Länge C (mm)	ArtikelNr	€	N°	ArtikelNr	€
1,19	12,70	1,168 > 1,397	99 91011 90	88,10	4/0	3,17	19,05	38,10	99 92004 00	149,40	4/0	99 93004 00	27,40
1,59	15,85	1,574 > 1,930	99 91015 90	49,00	3/0	3,17	19,05	39,10	99 92003 00	149,40	3/0	99 93003 00	27,40
1,98	15,85	1,956 > 2,311	99 91019 80	49,00	3/0	3,17	19,05	39,10	99 92003 00	149,40	3/0	99 93003 00	27,40
2,38	19,05	2,362 > 2,743	99 91023 80	42,10	2/0	3,17	19,05	41,25	99 92002 00	137,10	2/0	99 93002 00	27,40
2,78	19,05	2,743 > 3,099	99 91027 80	42,10	2/0	3,17	19,05	41,25	99 92002 00	137,10	2/0	99 93002 00	27,40
3,17	22,19	3,149 > 3,479	99 91031 70	35,00	0	3,17	19,05	44,45	99 92000 00	124,20	0	99 93000 00	27,40
3,57	22,19	3,530 > 3,886	99 91035 70	35,00	0	3,17	19,05	44,45	99 92000 00	124,20	0	99 93000 00	27,40
3,97	22,19	3,937 > 4,318	99 91039 70	35,00	0	3,17	19,05	44,45	99 92000 00	124,20	0	99 93000 00	27,40
4,37	22,19	4,318 > 4,673	99 91043 70	35,00	0	3,17	19,05	44,45	99 92000 00	124,20	0	99 93000 00	27,40
4,76	34,91	4,724 > 5,105	99 91047 60	41,40	1	4,74	25,40	69,85	99 92000 10	107,60	1	99 93000 10	32,70
5,16	34,91	5,130 > 5,461	99 91051 60	41,40	1	4,74	25,40	69,85	99 92000 10	107,60	1	99 93000 10	32,70
5,56	44,45	5,537 > 5,918	99 91055 60	45,40	2	4,76	25,40	76,20	99 92000 20	107,60	2	99 93000 20	32,70
5,95	44,45	5,918 > 6,248	99 91059 50	45,40	2	4,76	25,40	76,20	99 92000 20	107,60	2	99 93000 20	32,70
6,35	50,80	6,324 > 6,705	99 91063 50	48,60	3	4,76	25,40	101,60	99 92000 30	117,80	3	99 93000 30	32,70
6,75	50,80	6,731 > 7,010	99 91067 50	48,60	3	4,76	25,40	101,60	99 92000 30	117,80	3	99 93000 30	32,70
7,14	50,80	7,112 > 7,340	99 91071 40	48,60	3	4,76	25,40	101,60	99 92000 30	117,80	3	99 93000 30	32,70
7,54	50,80	7,518 > 7,670	99 91075 40	48,60	3	4,76	25,40	101,60	99 92000 30	117,80	3	99 93000 30	32,70
7,94	50,80	7,924 > 8,305	99 91079 40	48,60	4	5,53	25,40	101,60	99 92000 40	117,80	4	99 93000 40	32,70
8,33	50,80	8,305 > 8,610	99 91083 30	48,60	4	5,53	25,40	101,60	99 92000 40	117,80	4	99 93000 40	32,70
8,73	50,80	8,712 > 8,915	99 91087 30	48,60	4	5,53	25,40	101,60	99 92000 40	117,80	4	99 93000 40	32,70
9,13	50,80	9,093 > 9,245	99 91091 30	48,60	4	5,53	25,40	101,60	99 92000 40	117,80	4	99 93000 40	32,70
9,53	63,50	9,499 > 9,855	99 91095 30	54,80	5	9,79	38,10	101,60	99 92000 50	129,60	5	99 93000 50	32,70
9,92	63,50	9,906 > 10,185	99 91099 20	54,80	5	9,79	38,10	127,00	99 92000 50	129,60	5	99 93000 50	32,70
10,32	63,50	10,287 > 10,515	99 91103 20	54,80	5	9,79	38,10	127,00	99 92000 50	129,60	5	99 93000 50	32,70
10,72	63,50	10,693 > 10,845	99 91107 20	54,80	5	9,79	38,10	127,00	99 92000 50	129,60	5	99 93000 50	32,70
11,11	63,50	11,074 > 11,430	99 91111 10	61,80	6	7,90	38,10	127,00	99 92000 60	129,60	6	99 93000 60	33,60
11,51	63,50	11,480 > 11,785	99 91115 10	61,80	6	7,90	38,10	127,00	99 92000 60	129,60	6	99 93000 60	33,60
11,91	63,50	11,861 > 12,090	99 91119 10	61,80	6	7,90	38,10	127,00	99 92000 60	129,60	6	99 93000 60	33,60
12,30	63,50	12,268 > 12,420	99 91123 00	61,80	6	7,90	38,10	127,00	99 92000 60	129,60	6	99 93000 60	33,60
12,70	82,55	12,674 > 13,081	99 91127 00	73,00	7	9,51	38,10	152,40	99 92000 70	159,10	7	99 93000 70	43,50
13,49	82,55	13,462 > 13,868	99 91134 90	73,00	7	9,51	38,10	152,40	99 92000 70	159,10	7	99 93000 70	43,50
14,29	82,55	14,249 > 14,579	99 91142 90	73,00	7	9,51	38,10	152,40	99 92000 70	159,10	7	99 93000 70	43,50
15,08	82,55	15,062 > 15,290	99 91150 80	73,00	7	9,51	38,10	152,40	99 92000 70	159,10	7	99 93000 70	43,50
15,88	82,55	15,849 > 16,256	99 91158 80	85,40	8	10,27	38,10	152,40	99 92000 80	159,10	8	99 93000 80	49,00
16,67	82,55	16,637 > 16,941	99 91166 70	85,40	8	10,27	38,10	152,40	99 92000 80	159,10	8	99 93000 80	49,00
17,46	82,55	17,424 > 17,627	99 91174 60	85,40	8	10,27	38,10	152,40	99 92000 80	159,10	8	99 93000 80	49,00
18,26	82,55	18,237 > 18,415	99 91182 60	85,40	8	10,27	38,10	152,40	99 92000 80	159,10	8	99 93000 80	49,00
19,05	88,90	19,024 > 19,380	99 91190 50	99,60	9	12,70	50,80	177,80	99 92000 90	200,30	9	99 93000 90	55,60
19,84	88,90	19,812 > 20,116	99 91198 40	99,60	9	12,70	50,80	177,80	99 92000 90	200,30	9	99 93000 90	55,60
20,64	88,90	20,599 > 20,853	99 91206 40	99,60	9	12,70	50,80	177,80	99 92000 90	200,30	9	99 93000 90	55,60
21,43	88,90	21,412 > 21,615	99 91214 30	99,60	9	12,70	50,80	177,80	99 92000 90	200,30	9	99 93000 90	55,60
22,23	88,90	22,199 > 22,580	99 91222 30	112,70	10	12,70	50,80	177,80	99 92001 00	200,30	10	99 93001 00	65,50
23,02	88,90	22,987 > 23,342	99 91230 20	112,70	10	12,70	50,80	177,80	99 92001 00	200,30	10	99 93001 00	65,50
23,81	88,90	23,774 > 24,079	99 91238 10	112,70	10	12,70	50,80	177,80	99 92001 00	200,30	10	99 93001 00	65,50
24,61	88,90	24,587 > 24,790	99 91246 10	112,70	10	12,70	50,80	177,80	99 92001 00	200,30	10	99 93001 00	65,50

AUSZIEHER

Technische Daten	ArtikelNr	€
Für Werkzeug Ø 1,19 bis 4,37 mm	99 94000 10	345,80
Für Werkzeug Ø 4,76 bis 15,48 mm	99 94000 20	428,50
Für Werkzeug Ø 15,88 bis 31,75 mm	99 94000 30	825,20

Alle anderen Masse
auf Anfrage.

Aluminiumoxid- Schleiffolien

Hoch konzentrierte Aluminiumoxid. Erhältlich in verschiedenen Körnungen von 0,3 µm bis 40 µm; hervorragende Ergebnisse für die Ebenheit und den Oberflächenzustand. Durch die Gleichmäßigkeit der Schleifschicht werden hohe Regelmäßigkeit des Polierprozesses eine bessere Lebensdauer gewährleistet. Durch die einfache Anwendung, sie gewährleisten einen hohen Materialabtrag, der die Polierzeit verkleinert. Man nützt sie auf allen Materialtypen.

Schmiermittel: FLUID 712 auf Wasserbasis oder FLUID 705 auf Öl Basis.

ALUMINIUMOXID- POLIERFOLIEN

100 Teile

Selbstklebend							
Ø mm	µm	ArtikelNr	€	Ø mm	µm	ArtikelNr	€
200	0,3	05A98A0200C	252,00	300	0,3	05A98A0300C	918,00
200	0,5	05A95A0200C	252,00	300	0,5	05A95A0300C	918,00
200	1	05A01A0200C	252,00	300	1	05A01A0300C	918,00
200	2	05A02A0200C	252,00	300	2	05A02A0300C	918,00
200	3	05A03A0200C	252,00	300	3	05A03A0300C	918,00
200	5	05A05A0200C	252,00	300	5	05A05A0300C	918,00
200	9	05A09A0200C	252,00	300	9	05A09A0300C	918,00
200	12	05A12A0200C	252,00	300	12	05A12A0300C	918,00
200	15	05A15A0200C	252,00	300	15	05A15A0300C	918,00
200	30	05A30A0200C	252,00	300	30	05A30A0300C	918,00
200	40	05A40A0200C	252,00	300	40	05A40A0300C	918,00
250	0,3	05A98A0250C	574,00	400	0,3	05A98A0400C	1 145,00
250	0,5	05A95A0250C	574,00	400	0,5	05A95A0400C	1 145,00
250	1	05A01A0250C	574,00	400	1	05A01A0400C	1 145,00
250	2	05A02A0250C	574,00	400	2	05A02A0400C	1 145,00
250	3	05A03A0250C	574,00	400	3	05A03A0400C	1 145,00
250	5	05A05A0250C	574,00	400	5	05A05A0400C	1 145,00
250	9	05A09A0250C	574,00	400	9	05A09A0400C	1 145,00
250	12	05A12A0250C	574,00	400	12	05A12A0400C	1 145,00
250	15	05A15A0250C	574,00	400	15	05A15A0400C	1 145,00
250	30	05A30A0250C	574,00	400	30	05A30A0400C	1 145,00
250	40	05A40A0250C	574,00	400	40	05A40A0400C	1 145,00



Aluminiumoxid- Polierefolien



FOLIEN AUF ROLLE

Alle Folien auf Rolle erhältlich, Hülsendurchmesser wahlweise, Breite 1,2 bis 100 mm, Länge max. 200 m.

Diamant- Polierfolien

Hoch konzentrierte Diamantfolie. Erhältlich in verschiedenen Körnungen von 0,5 µm bis 45 µm; hervorragende Ergebnisse für die Ebenheit und den Oberflächenzustand. Durch die Gleichmäßigkeit der Schleifschicht werden hohe Regelmäßigkeit des Polierprozesses eine bessere Lebensdauer gewährleistet. Durch die einfache Anwendung, sie gewährleisten einen hohen Materialabtrag, der die Polierzeit verkleinert. Man nützt sie auf allen Materialtypen.

Schmiermittel: FLUID 712 auf Wasserbasis oder FLUID 705 auf Öl Basis.



Diamant

DIAMOND HC

5 Teile

Ø mm	Farbe	Selbstklebend			Nichtklebend	
		µm	ArtikelNr	€	ArtikelNr	€
200		45	05D45A02005	159,10	05D45N02005	127,30
200		30	05D30A02005	159,10	05D30N02005	127,30
200		15	05D15A02005	159,10	05D15N02005	127,30
200		9	05D09A02005	159,10	05D09N02005	127,30
200		6	05D06A02005	159,10	05D06N02005	127,30
200		3	05D03A02005	159,10	05D03N02005	127,30
200		1	05D01A02005	159,10	05D01N02005	127,30
200		0,5	05D95A02005	159,10	05D95N02005	127,30
250		45	05D45A02505	244,00	05D45N02505	209,00
250		30	05D30A02505	244,00	05D30N02505	209,00
250		15	05D15A02505	244,00	05D15N02505	209,00
250		9	05D09A02505	244,00	05D09N02505	209,00
250		6	05D06A02505	244,00	05D06N02505	209,00
250		3	05D03A02505	244,00	05D03N02505	209,00
250		1	05D01A02505	244,00	05D01N02505	209,00
250		0,5	05D95A02505	244,00	05D95N02505	209,00
300		45	05D45A03005	334,20	05D45N03005	281,20
300		30	05D30A03005	334,20	05D30N03005	281,20
300		15	05D15A03005	334,20	05D15N03005	281,20
300		9	05D09A03005	334,20	05D09N03005	281,20
300		6	05D06A03005	334,20	05D06N03005	281,20
300		3	05D03A03005	334,20	05D03N03005	281,20
300		1	05D01A03005	334,20	05D01N03005	281,20
300		0,5	05D95A03005	334,20	05D95N03005	281,20
400		45	05D45A04005	445,60	05D45N04005	403,10
400		30	05D30A04005	445,60	05D30N04005	403,10
400		15	05D15A04005	445,60	05D15N04005	403,10
400		9	05D09A04005	445,60	05D09N04005	403,10
400		6	05D06A04005	445,60	05D06N04005	403,10
400		3	05D03A04005	445,60	05D03N04005	403,10
400		1	05D01A04005	445,60	05D01N04005	403,10
400		0,5	05D95A04005	445,60	05D95N04005	403,10

DIALAM- Diamantscheiben

Die DIALAM sind Komposit-Diamantscheiben mit hoher Trennleistung. Sie sind verwendbar auf Einscheiben- und Zweiseibenmaschinen und empfohlen für das Vorpolieren, wenn viel Material abgetragen werden muss – für alle Materialtypen. Die DIALAM sind besonders effizient für den schnellen Materialabtrag bei ultrahartem Material wie Saphir und Keramik.

Typ	Bezeichnung	Ø (mm)	M.	ArtikelNr	€
-----	-------------	--------	----	-----------	---

SCHEIBEN (Belegung auf Aluscheibe verklebt)

DIALAM Blau (Scheibe)	Starke Vorbearbeitung Dicke 3,5 mm	15"/381	1	09 DL140 30	930,20
DIALAM Grün (Scheibe)	Moderate Vorbearbeitung Dicke 3,5 mm	15"/381	1	09 DL150 30	930,20

MAGNETSCHEIBEN (In Verb. mit dem Befestigungssystem FMS®)

DIALAM Blau (Magnetisch)	Starke Vorbearbeitung Dicke 3,5 mm	15"/381	1	09 DL141 30	638,30
DIALAM Grün (Magnetisch)	Moderate Vorbearbeitung Dicke 3,5 mm	15"/381	1	09 DL151 30	638,30



BOOSTER Schmiermittel

Das Schmiermittel Booster wurde speziell für die Optimierung des Grips der DIALAM – Scheiben entwickelt. Verwendbar für die Verteilung (tropfenweise) während des Vorpoliturzyklus – regeneriert die DIALAM und garantiert gleichmäßigen Materialabtrag, Zyklus für Zyklus.

Typ	Packungseinheit	M.	ArtikelNr	€
Fluid Booster	5 L	1	07 BP030 40	58,00



ABRABLOC Feinschleifringe

Die ABRABLOC Feinschleifringe sind bestimmt zum Feinschleifen und Auffrischen der DIALAM Scheiben. Sie sind ein vorteilhafter Ersatz für die konventionell verwendeten Schleifsteine. Die Abrabloc korrigieren die Geometrie der Scheibe und frischen den Trenneffekt der DIALAM auf.

Typ	Bezeichnung	Ø (mm)	M.	ArtikelNr	€
-----	-------------	--------	----	-----------	---

ABRABLOC

ABRABLOC Braun	Für DIALAM Blau	178mm Außen 158mm Innen	1	08 00200 60	161,00
ABRABLOC Elfenbeinfarbe	Für DIALAM Grün	178mm Außen 158mm Innen	1	08 00201 60	161,00

AUFLAD - ABRABLOC (Auf Aluminium Trägerscheibe zum aufkleben)

ABRABLOC Braun - Auflad	Für DIALAM Blau	178mm Außen 158mm Innen	2	08 01200 50	48,10
ABRABLOC Elfenbeinfarbe - Auflad	Für DIALAM Grün	178mm Außen 158mm Innen	2	08 01201 50	48,10

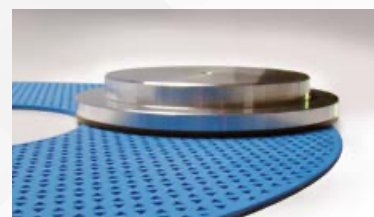

TOUHLAM®

TOUHLAM® Tücher

LAM PLAN bietet eine neue Generation TOUCHLAM® Poliertücher. Diese Hightech-Scheiben aus exklusivem Material erfüllen sehr präzise Anforderungen für die Geometrie und die Oberfläche. Die Reihe TOUCHLAM® ist bestimmt für das Sichtpolieren sowie für alle hohen Präzision polieren. Diese auf Anwendungen in Industrie und Forschung ausgerichteten Tücher vereinen neue Materialien und Behandlungen in ihrer Herstellung, für leichtere Anwendung und garantierte Qualität der Ergebnisse. Da sie selbstklebend sind, sind sie schnell und bequem einsetzbar. Erhältlich in jedem Durchmesser.

Zusammensetzung einer TOUCHLAM® Poliertücher

Ein Poliertuch ist eine komplexe Verbindung verschiedener Materialschichten, wobei jede eine sehr präzise Funktion ausübt:

- Der aktive Teil (1) eines Poliertuchs, der sichtbar ist, ist natürlich das erste Auswahlkriterium. Er umfasst 4 Klassen mit ganz unterschiedlichen technischen Daten.
- Eine Beschichtung (2), mehr oder weniger undurchlässig.
- Eine Klebefolie (3), mehr oder weniger dick mit mehr oder weniger hoher Klebekraft.
- Eine Unterstüzung (4), mehr oder weniger steif.

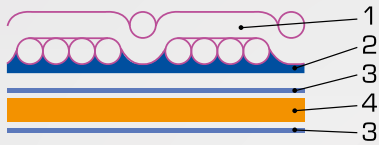

Es gibt 4 große Klassen TOUCHLAM® -Poliertücher

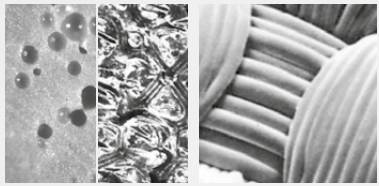

Polyurethan + Schaum

Gewebt

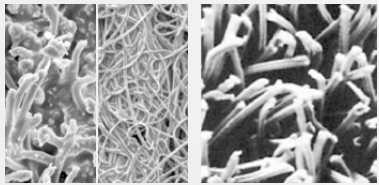

Nicht gewebt + gepresst

Geflockt

Für jede Anwendung muss das Poliertuch mit dem passenden Schleifmittel verbunden werden. LAM PLAN bietet 3 Produktfamilien: die Diamantschleifmittel NEOLAP®, die Komposit Schleifmittel ECOA® und die konventionellen Schleifmittel der Reihe AQUA LAM®.

Mit der richtigen Kombination all dieser Elemente werden die 3 Kriterien erfüllt, die das Lastenheft des Anwenders enthält: Materialabtrag (EM), Ebenheit (P), Finish oder Rauigkeit (F).

ACHTUNG

Übersichtstabelle

TOUHLAM®	Technische Daten			
	EM*	Ebenheit	Finish	Superfinish
1PU1	X	X		
1PU2	X	X		
1PU3	X	X		
1PU4	X	X	X	
1PC1		X	X	
1PC2		X	X	
1NT2	X			
2NT1	X		X	
2PC1		X	X	X
2PC2		X	X	X
2TT2	X	X		
2TS1		X	X	
2TS2			X	
2FL1			X	
2FL2			X	
2MS1			X	
3FP1				X
3SE2		X	X	X
3SA2		X	X	X
3SA4		X	X	X
3FV1				X
3FV2				X
4FV3				X
4MP2				X

*Materialabtrag

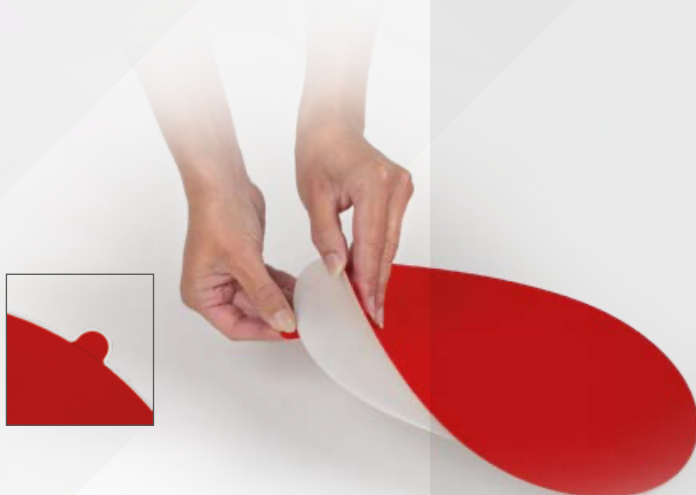

Um die Entnahme der Polierscheiben zu erleichtern, sind die Scheiben mit einer Lasche ausgerüstet.

POLIER-ZUBEHÖRE

1PU1

Teile 5

Bezeichnung	Ø in mm	ArtikelNr	€
Polyurethan mit Ceroxid angereichert - Extra hart. Vorschleifen bis zum Polieren aller Werkstoffe. Ebenheit und lange Standzeit. Verwendbar mit den ECOA®	381	1PU10A03815	760,50
	400	1PU10A04005	796,80
	480	1PU10A04805	1 060,80
	610	1PU10A06105	1 593,40
	700	1PU10A07005	#



1PU2

Bezeichnung	Ø in mm	ArtikelNr	€
Polyurethan mit Zirkonoxid angereichert - Hart. Vorschleifen bis zum Polieren aller Werkstoffe. Ebenheit und lange Standzeit. Verwendbar mit den ECOA®	381	1PU20A03815	720,50
	400	1PU20A04005	962,20
	480	1PU20A04805	1 039,50



1PU3

Bezeichnung	Ø in mm	ArtikelNr	€
Polyurethan nicht angereichert - Hart. Vorschleifen bis zum Polieren aller Werkstoffe. Ebenheit und lange Standzeit. Verwendbar mit den ECOA® Mit Rillen erhältlich.	381	1PU30A03815	481,40
	400	1PU30A04005	642,00
	480	1PU30A04805	813,70
	610	1PU30A06105	#
	700	1PU30A07005	#



1PU4

Bezeichnung	Ø in mm	ArtikelNr	€
Polyurethan mit Ceroxid angereichert - Mittelhart. Vorschleifen bis zum Polieren aller Werkstoffe. Ebenheit und lange Standzeit. Verwendbar mit den ECOA® Mit Rillen erhältlich.	381	1PU40A03815	331,00
	400	1PU40A04005	346,10
	480	1PU40A04805	484,20
	610	1PU40A06105	#
	700	1PU40A07005	#

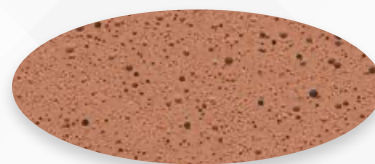

1PC1

Bezeichnung	Ø in mm	ArtikelNr	€
Polyurethan gepresst, mit Fasern imprägniert - Extra hart. Hohe Ebenheit, hohe Verschleißfestigkeit. Verwendbar mit jedem Schleifmittel-Typ.	381	1PC10A03815	1 184,50
	400	1PC10A04005	1 223,10
	480	1PC10A04805	2 437,50
	610	1PC10A06105	#
	700	1PC10A07005	#
	914	1PC10A09145	#
	1000	1PC10A10005	#



1PC2

Bezeichnung	Ø in mm	ArtikelNr	€
Polyurethan gepresst, mit Fasern imprägniert - Sehr hart. Hohe Ebenheit, hohe Verschleißfestigkeit. Verwendbar mit jedem Schleifmittel-Typ.	381	1PC20A03815	1 006,80
	400	1PC20A04005	1 036,50
	480	1PC20A04805	1 759,50
	610	1PC20A06105	#
	700	1PC20A07005	#
	914	1PC20A09145	#
	1000	1PC20A10005	#



1NT2

Teile 5

Bezeichnung	Ø in mm	ArtikelNr	€
	381	1NT20A03815	138,00
	400	1NT20A04005	144,20
	480	1NT20A04805	198,00
	610	1NT20A06105	283,30
	700	1NT20A07005	339,90
	914	1NT20A09145	556,20
	1000	1NT20A10005	612,90

Nicht gewebt - Polyester - Fein.
Vom Läppen bis zum Polieren – Nicht Eisenmetall.
Allgemein verwendet mit den abrasiven Flüssigkeiten.
ECOÄ® und NEOLAP®

2NT1

NEW

Bezeichnung	Ø in mm	ArtikelNr	€
	381	2NT10A03815	205,00
	400	2NT10A04005	224,10
	480	2NT10A04805	304,00
	610	2NT10A06105	493,40
	700	2NT10A07005	587,20
	914	2NT10A09145	940,30
	1000	2NT10A10005	998,70

Vliesstoff aus Polyester/Polypropylen-Verbundmaterial.
Hohe Haltbarkeit.
Mehrzweckscheibe, kann zum Grob- oder Feinpolieren
verwendet werden.
Wird häufig mit BioDIAMANT® NEOLAP® und
ECOÄ-Schleifmittelschlämmen verwendet.

2PC1

Bezeichnung	Ø in mm	ArtikelNr	€
	381	2PC10A03815	463,50
	400	2PC10A04005	482,00
	480	2PC10A04805	696,00
	610	2PC10A06105	1 019,80
	700	2PC10A07005	1 223,60

Polyurethan gepresst, Polyesterfaser - imprägniert
- Hart
Gute Ebenheit und lange Standzeit.
Verwendbar mit allen Diamant- oder Siliziumdioxid-Flüs-
sigkeiten.
Verfügbar in verschiedenen Matrizen.

2PC2

Bezeichnung	Ø in mm	ArtikelNr	€
	381	2PC20A03815	426,40
	400	2PC20A04005	462,00
	480	2PC20A04805	696,00
	610	2PC20A06105	977,30
	700	2PC20A07005	1 172,70

Polyurethan gepresst, Polyesterfaser – imprägniert
- Mittelhart.
Gute Ebenheit und lange Standzeit.
Verwendbar mit allen Diamant- oder Siliziumdioxid-Flüs-
sigkeiten.
Verfügbar in verschiedenen Matrizen.

2TT2

Bezeichnung	Ø in mm	ArtikelNr	€
	381	2TT20A03815	235,60
	400	2TT20A04005	252,10
	480	2TT20A04805	335,50
	610	2TT20A06105	440,20
	700	2TT20A07005	527,50

Gewebte Taffetas - Synthetik Fasern.
Hoher Materialabtrag und natürliche Ebenheit auf allen
Materialien.
Lange Standzeit.
Wird im Allgemeinen mit NEOLAP® Diamantflüssigkeiten
verwendet.

2TS1

Bezeichnung	Ø in mm	ArtikelNr	€
	381	2TS10A03815	109,30
	400	2TS10A04005	114,40
	480	2TS10A04805	159,50
	610	2TS10A06105	204,40
	700	2TS10A07005	288,10
	914	2TS10A09145	402,80
	1000	2TS10A10005	441,90

Satin gewebte Naturfasern.
Sehr gute Feinpolieren aller Materialien.
Gute Ebenheit.
Kann mit NEOLAP® Diamantflüssigkeiten verwendet
werden.

POLIER-ZUBEHÖRE

2TS2

Bezeichnung	Ø in mm	ArtikelNr	Teile 5 €
Satingewebte Naturfaser. Endpolieren aller Materialien. Gute Standzeit. Kann mit NEOLAP® Diamantflüssigkeiten verwendet werden.	381	2TS20A03815	93,00
	400	2TS20A04005	98,60
	480	2TS20A04805	140,80
	610	2TS20A06105	210,10
	700	2TS20A07005	252,10
	914	2TS20A09145	383,20
	1000	2TS20A10005	420,20

2FL1

Bezeichnung	Ø in mm	ArtikelNr	€
Wolle gepresst. Zum Endpolieren - Plastik und Glas - sehr lange Standzeit. Verwendbar mit AQUA LAM® Ceroxid.	381	2FL10A03815	489,60
	400	2FL10A04005	504,60
	480	2FL10A04805	556,50
	610	2FL10A06105	754,00
	700	2FL10A07005	1 144,70
	914	2FL10A09145	1 466,30
	1000	2FL10A10005	1 604,10

2FL2

Bezeichnung	Ø in mm	ArtikelNr	€
Wolle, extrabiegsam. Zum Endpolieren - Plastik und Glas sehr lange Standzeit. Verwendbar mit AQUA LAM® Ceroxid.	381	2FL20A03815	332,80
	400	2FL20A04005	373,20
	480	2FL20A04805	494,50
	610	2FL20A06105	698,90
	700	2FL20A07005	841,00
	914	2FL20A09145	1 268,60
	1000	2FL20A10005	1 492,50

2MS1

Bezeichnung	Ø in mm	ArtikelNr	€
Schaum. Weiche + mittelharte Werkstoffe. Passt sich der Form an. Verwendbar mit ECOA®	381	2MS10A03815	108,20
	400	2MS10A04005	113,30
	480	2MS10A04805	158,00
	610	2MS10A06105	276,90
	700	2MS10A07005	334,80
	914	2MS10A09145	489,30
	1000	2MS10A10005	540,80

3FP1

Bezeichnung	Ø in mm	ArtikelNr	€
Polyesterfaser geflockt. Zum Endpolieren aller organischen + mineralischen. Gläser- sehr beständig. Verwendbar mit AQUA LAM® Oxiden.	381	3FP10A03815	215,30
	400	3FP10A04005	232,90
	480	3FP10A04805	304,50
	610	3FP10A06105	557,20
	700	3FP10A07005	1 150,90
	914	3FP10A09145	1 855,90
	1000	3FP10A10005	1 892,60

3SE2

Bezeichnung	Ø in mm	ArtikelNr	€
Synthetische Seidenfasern hochbeständig. Zum Feinpolieren aller harten und weichen Werkstoffe. Exzellente Ebenheit. Verwendbar mit NEOLAP®	381	3SE20A03815	131,00
	400	3SE20A04005	138,00
	480	3SE20A04805	192,20
	610	3SE20A06105	267,60
	700	3SE20A07005	319,10
	914	3SE20A09145	448,20
	1000	3SE20A10005	475,90

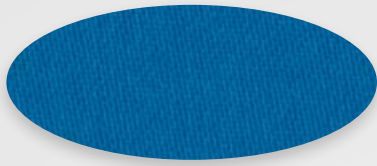

**3SA2**

Bezeichnung	Ø in mm	ArtikelNr	Teile 5 €
	381	3SA20A03815	128,60
	400	3SA20A04005	135,40
	480	3SA20A04805	193,60
	610	3SA20A06105	286,60
	700	3SA20A07005	341,80
	914	3SA20A09145	474,20
	1000	3SA20A10005	552,10

Synthetische Seidenfasern.
Zum Feinpolieren aller Werkstoffe.
Exzellente Ebenheit.
Verwendbar mit NEOLAP®

**3SA4**

Bezeichnung	Ø in mm	ArtikelNr	€
	381	3SA40A03815	127,40
	400	3SA40A04005	134,10
	480	3SA40A04805	191,40
	610	3SA40A06105	260,00
	700	3SA40A07005	310,00
	914	3SA40A09145	397,20
	1000	3SA40A10005	462,20

Synthetische Komposit-Fasern.
Zum Feinpolieren aller weichen Werkstoffe.
Gute Ebenheit.
Verwendbar mit NEOLAP®

**3FV1**

Bezeichnung	Ø in mm	ArtikelNr	€
	381	3FV10A03815	97,80
	400	3FV10A04005	102,80
	480	3FV10A04805	148,80
	610	3FV10A06105	236,60
	700	3FV10A07005	296,10
	914	3FV10A09145	567,80
	1000	3FV10A10005	635,40

Kurze geflockte Viskosefasern mittelhart.
Zum Feinpolieren aller harten Werkstoffe.
Verwendbar mit NEOLAP®

**3FV2**

Bezeichnung	Ø in mm	ArtikelNr	€
	381	3FV20A03815	95,80
	400	3FV20A04005	102,10
	480	3FV20A04805	135,70
	610	3FV20A06105	232,10
	700	3FV20A07005	295,40
	914	3FV20A09145	484,50
	1000	3FV20A10005	533,50

Kurze geflockte Viskosefasern.
Zum Feinpolieren aller Werkstoffe.
Beständig gegen aggressive Schleifmittel.
Verwendbar mit ECOA® und AQUA LAM® Oxiden.

**4FV3**

Bezeichnung	Ø in mm	ArtikelNr	€
	381	4FV30A03815	98,50
	400	4FV30A04005	103,70
	480	4FV30A04805	145,80
	610	4FV30A06105	226,70
	700	4FV30A07005	325,30
	914	4FV30A09145	535,80
	1000	4FV30A10005	598,00

Lange Viskosefasern, geflocktes, weiches Poliertuch.
Erhöhtes Feinpolieren aller Werkstoffe und auch weiche.
Verwendbar mit NEOLAP® und AQUA LAM® Oxiden.

**4MP2**

Bezeichnung	Ø in mm	ArtikelNr	€
	381	4MP20A03815	376,30
	400	4MP20A04005	383,60
	480	4MP20A04805	786,50
	610	4MP20A06105	1 365,00
	700	4MP20A07005	1 470,00
	914	4MP20A09145	#
	1000	4MP20A10005	#

Mikroporiger Polyurethanschäum.
Extremes feinpolieren aller Werkstoffe
(chemisches Polieren).
Hohe Standzeit.
Geeignet für die Verwendung mit Oxiden,
AQUA LAM® kolloidalen Kieselsäuren
und ECOA® abrasiven Flüssigkeiten.

Spezielle Poliertücher

Die **TOUCLAM®** Poliertücher **1PU3** und **1PU4** sind mit Rillen an der Oberfläche erhältlich, zur Verbesserung der Leistung. Raster: 10 x 10 mm und 30 x 30 mm, Rillentiefe 1 mm.

Die **TOUCLAM®** Poliertücher **2PC1** und **2PC2** sind mit 2 verschiedenen Strukturen erhältlich: mit Hohlprägung und mit Raster (Rillenmasse 4,3 x 4,3 mm und 18,4 x 18,4 mm). Die Wirkung des Schleifmittels ist an allen Oberflächen der Teile optimiert.

Die wichtigsten Vorteile:

- Erhöhter Materialabtrag.
- Exzellente Kontrolle der Ebenheit.
- Begrenzung des Saugeffekts.
- Modulierung des Materialabtrags und des Oberflächenzustands.

Erhältliche Referenz für 1PU3 und 1PU4 mit gerillter Matrize.



1PU4 gerillt 10 x 10 mm



1PU4 gerillt 30 x 30 mm

Erhältliche Referenz für 2PC1 und 2PC2 mit gerillter und hohlgeprägter Matrize.

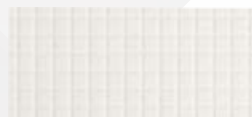

Gerillt 4,3 x 4,3 mm



Gerillt 18,4 x 18,4 mm



Hohlgeprägt

Spezifischen Schnitte auf Anfrage

LAM PLAN beherrscht die Produktion von Poliertüchern. Um Ihnen die Verwendung und die Anwendung der Poliertücher auf Ihren Trägerscheiben zu erleichtern, bieten wir Ihnen den Zuschnitt unserer Tücher nach Ihrem Bedarf. Die Geometrie der Poliertücher wird perfekt Ihrer Trägerscheibe entsprechen. Die Qualität des Zuschnitts wird perfekt sein.

Wir sind in der Lage, jede Geometrie zuzuschneiden, wie die unten zu sehenden Blütenblätter, und für Zweischeibenmaschinen machen wir Bohrungen und die Löcher für die Verteilung des Schleifmittels für die obere Scheibe.



VERBRAUCHSMATERIAL



DIAMANT SCHLEIFMITTEL

Bio DIAMANT® NEOLAP® Schleifmittel

Die ganze LAM PLAN Erfahrung in einem unvergleichlich leistungsfähigen Diamant-schleifmittel. In direkter Linie unserer berühmten Reihe Bio DIAMANT® gehen die Diamantschleifmittel NEOLAP® noch weiter, soweit es um Effizienz und Nutzerkomfort geht. Das Diamantliquid NEOLAP® ist ein hochwertiges Produkt mit außergewöhnlicher Leistungsfähigkeit.

VOC-freie Produkte – Anwender- und Umweltschutz

Die Produkte unserer Reihe Bio DIAMANT® sind zu 70 % biologisch abbaubar. Sie sind nicht toxisch, nicht schädlich, sind neutral, die Arbeitsbedingungen des Anwenders sind uns wichtig. Neue Regelungen in Bezug auf VOC-Emissionen werden im Voraus berücksichtigt (VOC=volatile organic compounds /flüchtige organische Verbindungen). Ihre Projekte erfüllen die ISO 14001 und ISO 26000.

Biologisch abbaubare Verpackung – weniger Umweltauswirkungen durch Ihre Aktivität

Zum ersten Mal in der Läpp- und Polierindustrie gibt es ein Diamant Flüssigkeit in einem Fläschchen aus Plastik, das 100 % pflanzlichen Ursprungs ist und gemäß der Norm 13 432 (Verpackungseinheit 400 ml) kompostierbar.

Hohe Leistungsfähigkeit – geringerer Verbrauch

Nach vielen Jahren der Entwicklung hat LAM PLAN eine Rezeptur für eine neue Reihe Diamant Flüssigkeiten entwickelt, deren Leistung die der älteren Produktgeneration Bio DIAMANT® bei Weitem übersteigt.

Von LAM PLAN durchgeführte Vergleichstests beweisen das. Die Ergebnisse in Sachen Materialabtrag sind immer überlegen, was NEOLAP® zum Vorreiter auf dem Markt der Diamantschleifmittel in Sachen Schnelligkeit und Effizienz bei dem Polieren macht.

Die Benetzungsfähigkeit dieser Diamantsuspension ist speziell auf die Scheiben NEW LAM® M'M' abgestimmt und für sie optimiert. Durch die schnelle Ausbreitung des Diamant Flüssigkeiten auf der gesamten Fläche der Scheibe entsteht umgehend ein exzellenter Schleiffilm, was sofortiges Trennen möglich macht.



NEOLAP®

DIAMANT-SCHLEIFFLÜSSIGKEITEN

DIAMANT SCHLEIFMITTEL

Ebenheit

Enthält spezielle Additive, um das Vermischen der Diamant Flüssigkeiten mit dem Schmierfluid NEOFLUID zu erleichtern und die Wärmeableitung der Scheiben während des Läppens zu verbessern.

Verbesserte Rauigkeit

Diese neue Generation Diamantschleifmittel verbessert die Rauigkeit bei gleichzeitig erhöhtem Materialabtrag.

Leichte Reinigung

Mit Wasser für die Serie NEOLAP® 300 und 400 oder am Reinigungstisch für die Serie 100.

Qualität, Beschaffungsgarantie und umfängliche Verfolgbarkeit

Konformität mit der REACH Verordnung

LAM PLAN hat alle nötigen Mittel eingesetzt, um langfristig Qualität und Verfügbarkeit der Produkte zu gewährleisten. Alle unseren Produkte Herstellungen entsprechen den Vorgaben der REACH Verordnung. alle Sicherheitsdatenblätter (SDS) unserer Produkte Gesetzgebung sind verfügbar.

Monokristallin und polykristallin Verfügbar

Serie 100 Emulsion - monokristallin.
 Serie 300 Wasserbasis - monokristallin.
 Serie 400 Wasserbasis - polykristallin.

Bio DIAMANT® NEOLAP® Schleifmittel, Schlüsselpunkte

Verwendung	Hochwertiges Diamantschleifmittel, speziell für die Anwendung beim Läppen-Polieren	
Positionierung	Gebrauchsfertig, setzt sich nicht ab, Zerstäubung oder tropfenweiser Gebrauch, für alle Läparbeiten auf den Scheiben NEW LAM® M'M' und den Polierunterlagen unserer Reihe.	
Serie	Monokristallin, Polykristallin – Körnung ¼ bis 45 µm	
Basis	Wasser und Emulsion	
Verpackung	400 ml - 2 L	
Schmiermittel	Wasserbasis	712 oder NEOFLUID
	Emulsionsbasis	712 oder NEOFLUID

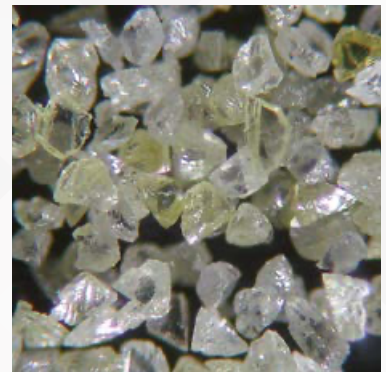

Diamant, monokristallin

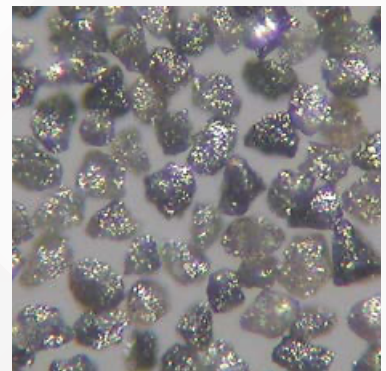

Diamant, polykristallin

Lesart eines Artikels:

106 Körnung in µm

Bases

- 1 = Emulsion - monokristallin
- 3 = Wasser - monokristallin
- 4 = Wasser - polykristallin

ACHTUNG

NEOLAP®

Diamantschleifmittel

Läppen-Polieren

Einscheibenmaschinen

ohne VOC, biologisch
abbaubarReinigung mit wässrigem
Reiniger**Bio DIAMANT® NEOLAP® Schleifmittel****SERIE 100 – MONOKRISTALLIN, EMULSION**

Typ	µm	Verpackung 400ml		Verpackung 2L	
		ArtikelNr	€	ArtikelNr	€
197	0,25	02 NO197 60	128,20	02 NO197 70	610,20
195	0,75	02 NO195 60	128,20	02 NO195 70	610,20
101	1	02 NO101 60	128,20	02 NO101 70	610,20
102	2	02 NO102 60	132,30	02 NO102 70	629,00
103	3	02 NO103 60	132,30	02 NO103 70	629,00
106	6	02 NO106 60	132,30	02 NO106 70	629,00
109	9	02 NO109 60	138,90	02 NO109 70	660,40
112	12	02 NO112 60	174,50	02 NO112 70	829,80
115	15	02 NO115 60	174,50	02 NO115 70	829,80
125	25	02 NO125 60	174,50	02 NO125 70	829,80
145	45	02 NO145 60	183,20	02 NO145 70	871,30

SERIE 300 – MONOKRISTALLIN, WASSERBASIS

Typ	µm	Verpackung 400ml		Verpackung 2L	
		ArtikelNr	€	ArtikelNr	€
397	0,25	02 NO397 60	128,20	02 NO397 70	610,20
395	0,75	02 NO395 60	128,20	02 NO395 70	610,20
301	1	02 NO301 60	128,20	02 NO301 70	610,20
302	2	02 NO302 60	132,30	02 NO302 70	629,00
303	3	02 NO303 60	132,30	02 NO303 70	629,00
306	6	02 NO306 60	132,30	02 NO306 70	629,00
309	9	02 NO309 60	138,90	02 NO309 70	660,40
312	12	02 NO312 60	174,50	02 NO312 70	829,80
315	15	02 NO315 60	174,50	02 NO315 70	829,80
325	25	02 NO325 60	174,50	02 NO325 70	829,80
345	45	02 NO345 60	183,20	02 NO345 70	871,30

SERIE 400 – POLYKRISTALLIN, WASSERBASIS

Typ	µm	Verpackung 400ml		Verpackung 2L	
		ArtikelNr	€	ArtikelNr	€
497	0,25	02 NO497 60	147,50	02 NO497 70	701,70
495	0,75	02 NO495 60	147,50	02 NO495 70	701,70
401	1	02 NO401 60	147,50	02 NO401 70	701,70
402	2	02 NO402 60	152,10	02 NO402 70	723,40
403	3	02 NO403 60	152,10	02 NO403 70	723,40
406	6	02 NO406 60	152,10	02 NO406 70	723,40
409	9	02 NO409 60	159,70	02 NO409 70	759,50
412	12	02 NO412 60	200,70	02 NO412 70	954,30
415	15	02 NO415 60	200,70	02 NO415 70	954,30
425	25	02 NO425 60	200,70	02 NO425 70	954,30



DIAMANT SCHLEIFMITTEL

Diamant Flüssigkeit Serie 241 und 241P

Hochleistungsfähige Diamant Flüssigkeit auf Öl Basis.

Mit der erhöhten Trennleistung dieser Produkte kann man Höhe Ergebnisse für glänzende Oberfläche und eine gute Rauigkeit auf hartes Material wie Keramik oder Siliziumkarbid.

Die Herstellung einer Suspension dieser Schleifmittel wird dank der Additive, die das Absetzen der Diamanten begrenzen, erleichtert und beschleunigt. So wird eine perfekte Homogenität des Produkts vor Gebrauch gewährleistet.

Diese gebrauchsfertigen Produkte sind verwendbar mit den Fluids 990-140 oder 950-140.

Diese Produkte sind für wasserempfindliche Material geeignet.

Die Teile werden mit Stanol oder mit dem Reiniger 742 gereinigt.



SERIE 241 - MONOKRISTALLIN

Typ	µm	Verpackung 500ml		Verpackung 5L	
		ArtikelNr	€	ArtikelNr	€
99 241	0,1	02 99241 00	99,00	02 99241 40	693,00
97 241	0,25	02 97241 00	99,00	02 97241 40	693,00
01 241	1	02 01241 00	99,00	02 01241 40	693,00
02 241	2	02 02241 00	99,00	02 02241 40	693,00
03 241	3	02 03241 00	99,00	02 03241 40	693,00
06 241	6	02 06241 00	99,00	02 06241 40	693,00
09 241	9	02 09241 00	99,00	02 09241 40	693,00
14 241	14	02 14241 00	99,00	02 14241 40	693,00
25 241	25	02 25241 00	99,00	02 25241 40	693,00

SERIE 241P - POLYKRISTALLIN

Typ	µm	Verpackung 500ml		Verpackung 5L	
		ArtikelNr	€	ArtikelNr	€
99 241P	0,1	02 99241P 00	140,60	02 99241P 40	984,00
97 241P	0,25	02 97241P 00	140,60	02 97241P 40	984,00
01 241P	1	02 01241P 00	140,60	02 01241P 40	984,00
02 241P	2	02 02241P 00	140,60	02 02241P 40	984,00
03 241P	3	02 03241P 00	140,60	02 03241P 40	984,00
06 241P	6	02 06241P 00	140,60	02 06241P 40	984,00
09 241P	9	02 09241P 00	140,60	02 09241P 40	984,00
14 241P	14	02 14241P 00	140,60	02 14241P 40	984,00
25 241P	25	02 25241P 00	140,60	02 25241P 40	984,00

Diamantschleifmittel

Läppen-Polieren
Einscheibenmaschinen

0% Wasser

Setzt sich nicht ab

ECO^a



**Multischleifmittel
Zweischeibenpolieren
Entwicklung auf anfrage
Verpackung 5 L**

REACH-Einhaltung

LAM PLAN hat alle notwendigen Vorkehrungen für seine Anwendung getroffen, um die Qualität und Verfügbarkeit aller seiner Produkte langfristig zu gewährleisten. Alle in unseren Mitteln enthaltenen Substanzen entsprechen den Vorgaben der REACH-Verordnung. Um Ihre verwaltungstechnischen Schritte zu erleichtern, entsprechen alle Sicherheitsdatenblätter (SDS) unserer Produkte der geltenden Gesetzgebung.

Schleifmittel ECO^a

Eine neue Serie Schleifflüssigkeit für Zweischeibenmaschinen. In das ECO^a Portfolio wurden Kenntnisse und Know-how von LAM PLAN in Sachen klassische und Diamantschleifmittel zum Vorpolieren, Polieren und Feinpolieren auf Zweischeibenmaschinen eingebracht - Garantie für eine wirksame Lösung für eine Vielzahl von Materialien.

Leistungsfähige und gebrauchsfertige Industrieprodukte

Herstellung und Verpackung sind zugeschnitten auf die Zwänge und den Verbrauch der Industrie beim Polieren in der Produktion.

So bekommen Sie Ihre VOC-Emissionen in den Griff

Seit vielen Jahren beschäftigt sich die Abt. F&E von LAM PLAN damit, erstklassige Produkte zu entwickeln, die schonend für die Gesundheit der Anwender und die Umwelt sind, ohne Kompromisse bei der Effizienz. Diese enthält ein spezielles Bindemittel der jüngsten Generation und ist frei von VOC (flüchtige organische Verbindungen).

Verbesserte technische Leistung

Die speziell für Lapp- und Poliertechnologie auf Zweischeibenmaschinen optimierte Schleiffolie sorgt für eine gute Verteilung des Schleifmittels auf den Polierscheiben und Poliertücher. Die Herstellung der neuen Generation schränken die Erhitzung während der Polierarbeiten ein und halten die Schleiffolie feucht.

Verbesserte Rauigkeit

Das gefächerte Angebot an ECO^a Schleifmitteln garantiert beste Ergebnisse und einen erhöhten Materialabtrag bei allen Materialien.

Einfache Reinigung

Die ECO^a Flüssigkeiten, speziell entwickelt, um Politurrückstände zu begrenzen und zu verteilen, lassen sich leicht mit Wasser oder wässrigen Reinigern reinigen.

Respekt für den Benutzer und die Umwelt

Die Produkte unserer ECO^a Reihe sind zu mehr als 70% biologisch abbaubar, außerdem nicht toxisch und schädlich - wir nehmen die Arbeitsbedingungen der Anwender ernst. Neue Regelungen zu Emissionen von Treibhausgasen werden bereits berücksichtigt. Ihre Projekte erfüllen die ISO 14001 und ISO 26000.

**Beschaffungsgarantie und umfängliche Verfolgbarkeit
Preis auf Anfrage - Erhältliche Reihe (nicht vollständige Liste)**

ACHTUNG

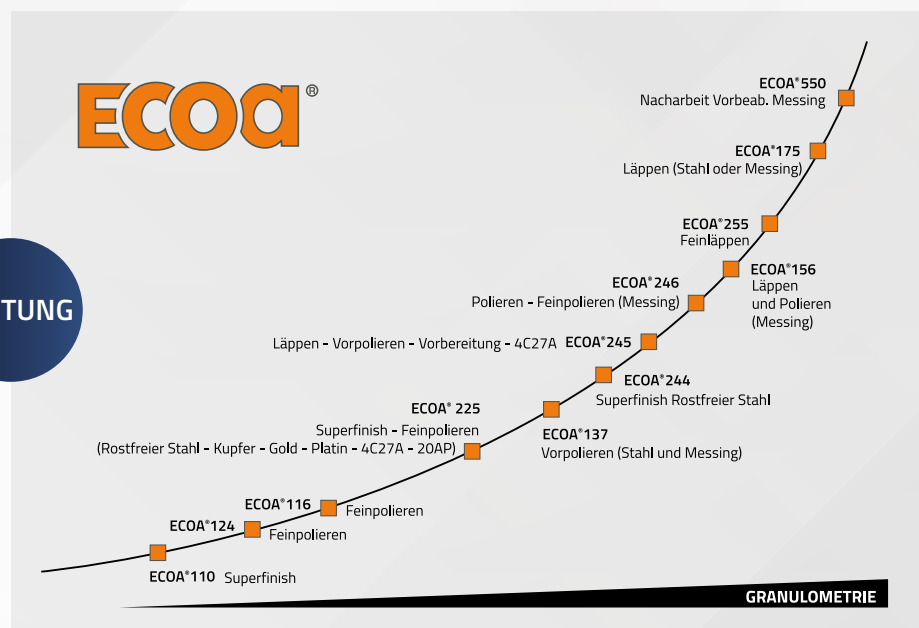

DIAMANT SCHLEIFMITTEL

Bio DIAMANT® M.M.140 A Stift

Dosierstift mit Diamantpaste für die Endbearbeitung von Uhrmacherteilen.

Beschriftung

Der Bio DIAMANT® M.M.140 A Stift enthält ein solides chemisches Bindemittel, wasserlöslich und in Öl. Der Bio DIAMANT® M.M.140 A Stift kann auch mit dem Fluid M.M.712 (Wasserbasis) oder M.M.705 (Öl Basis) verwendet werden.

Anwendungen

Besonders empfehlenswert für die Endbearbeitung in der Uhrenindustrie. Seine Anwenderfreundlichkeit, die Leistung und die Schleifqualität sorgen für ein außergewöhnliches und in diesem Sektor anerkanntes Ergebnis. In Verbindung mit den TOUCHLAM® Polierscheiben ist eine Endpolieren zahlreicher Materialien möglich, insbesondere der von Uhrenindustrie verwendeten (Messing, Silber, Edelstahl, Stavax, Beschichtungen, etc.). Er wird sehr häufig für die Nacharbeit an fertigen Teilen, zur Beseitigung von Mikrokratzern verwendet und kann auch in einen kompletten Polierprozess in der Produktion integriert werden.

Verwendung und Darstellung

Dieser Stift ist für manuellen Gebrauch bestimmt. Die präzise Dosierung bei der Verteilung der Paste wird durch eine eingeteilte Trommel sichergestellt. In jedem Teil befinden sich 0,2 g. Mit diesem System kann man perfekt und wiederholbar jede neue Polierscheibe anreichern, ohne das Produkt zu berühren.

BIO DIAMANT®



Diamantschleifmittel

Manuelle Politur

Garantierte Ergebnisse

Erhöhte Effizienz
hohe Schleifleistung

Bezeichnung	Gewicht	Typ	µm	ArtikelNr	€
Diamant monokristallin Höhe Konzentration	10 g	M.M.140 A	<1	01 MM149 00	124,10

Nachstehende Richtmengen nützlich auf einem neuen Poliertuch:

Art der Scheibe	Ø 150 mm	Ø 200 mm	Ø 250 mm	Ø 300 mm	Ø 400 mm
Gewebt	0,2 g	0,2 g	0,4 g	0,4 g	0,6 g
Geflockt	0,3 g	0,4 g	0,5 g	0,6 g	0,7 g

Jeder Vorgang sollte entsprechend der Oberfläche der Teile abgestimmt sein.

ACHTUNG

AUSRÜSTUNG

ZUBEHÖRE

VERBRAUCHSMAT.

BIO DIAMANT®



Diamantschleifmittel
Manuelles Läppen
Für Komposit-läppwerkzeuge
Erhöhte Effizienz hohe
Schleifleistung

Bio DIAMANT® Stift

Mit dem Stift ist bei manueller Verwendung auf Handläppscheiben eine kontrollierte Dosierung möglich.

Das Diamantpasta wird mit präziser Dosierung aufgetragen, mittels einer alle 0,2 g eingeteilten Trommel. Die Pasta kann auf der Polierscheibe wiederholt sein, ohne Fingerkontakt.

SERIEN M.M.130-140

Diese hochleistungsfähigen Stifte mit einer extra Konzentration an monokristallinen Diamanten ermöglichen einen schnellen und erhöhten Materialabtrag an jedem Materialtyp. Dank ihrer sehr hohen Konzentration werden schnell ebene und glänzende Oberflächen erzielt. Reinigung mit Wasser oder dem Reiniger 742.

Die Stifte der Serie M.M.130 werden für die VORBEARBEITUNG verwendet.

Die Stifte der Serie M.M.140 werden für die ENDBEARBEITUNG verwendet.

Bezeichnung	Typ	µm	ArtikelNr	€
10 g Feinpolieren	MM 140 A	0,75	01 MM149 00	124,10
	MM 145	1	01 MM145 00	134,80
	MM 144	2	01 MM144 00	134,80
	MM 143	3	01 MM143 00	148,60
	MM 142	6	01 MM142 00	156,60
	MM 141	9	01 MM141 00	180,20
10 g Vorbearbeitung	MM 133	12	01 MM133 00	221,90
	MM 132	14	01 MM132 00	221,90
	MM 131	25	01 MM131 00	221,90

8 % ab 3 Produkte

SERIE 122

Stifte mit monokristallinen Diamanten in hoher Konzentration, für alle Vor- und Endbearbeitungen. Die Korngröße diesen Stift ist leicht an den Farbcodes erkennbar, was das Risiko eines Irrtums bei der Verwendung reduziert. Reinigung mit Wasser oder dem Reiniger 742.

Bezeichnung	Typ	µm	ArtikelNr	€
10g Feinpolieren	025 122	1/4	01 97122 00	33,40
	1 122	1	01 01122 00	39,60
	3 122	3	01 03122 00	48,40
	6 122	6	01 06122 00	48,80
	9 122	9	01 09122 00	52,70
	15 122	15	01 15122 00	53,40

8 % ab 3 Produkte

Diamantschleifmittel
Manuelles Läppen
Für Verbundstangen

DIAMANT SCHLEIFMITTEL

Bio DIAMANT® Pasten

In Öl lösliche Pasten in hoher Konzentration, für eine gute Leistung auf hartem und extrahartem Material.

Verwendbar mit dem Schmierfluid M.M.705. Diese Pasten sind mit Körnungen von 1 bis 90 µm erhältlich. Reinigung Ihrer Teile mit Alkohol oder Lösemittel.

SERIE 210

Bezeichnung	Typ	µm	ArtikelNr	€
10g Schleifmittel für sehr hoher Leistung Hartes und extrahartes Material	1 213	1	01 01213 00	81,90
	3 213	3	01 03213 00	143,40
	6 213	6	01 06213 00	183,00
	8 213	8	01 08213 00	217,60
	14 213	14	01 14213 00	224,00
	25 213	25	01 25213 00	305,00
	40 213	40	01 40213 00	317,00
	60 213	60	01 60213 00	327,00
	90 213	90	01 90213 00	329,40

5 % ab 3 Produkte



Diamant - Schleifmittel
Bohrungsläppen 0%
Anti- Wärmeschmierung

Bio DIAMANT® Gele

BIO DIAMANT® GELE SERIE 400

Bezeichnung	Typ	µm	ArtikelNr	€
30 g Präzisions- Endpolieren mit Läppwerkzeug	01 400	1	010140030	58,40
	03 400	3	010340030	78,50
	06 400	6	010640030	78,50
	08 400	8	010840030	78,50
	14 400	14	011440030	111,40
	25 400	25	012540030	124,10



Konzentriertes
Diamantschleifmittel
Ultra präzise Verteilung
Wiederholte Verteilung
möglich

ACHTUNG

Angegebene Mengen zum Gebrauch auf einer Scheibe:

Art der Scheibe	Ø 150 mm	Ø 200 mm	Ø 250 mm	Ø 300 mm	Ø 400 mm
Geweht	0,2 g	0,2 g	0,4 g	0,4 g	0,6 g
Geflockt	0,3 g	0,4 g	0,5 g	0,6 g	0,7 g

Jeder Vorgang sollte entsprechend der Oberfläche der Teile abgestimmt sein.

**Schmiermittel**

Für korrosionsempfindliches
Material

**Schmiermittel**

Läppen bei hoher Produktion
Gebrauch mit Dosierspender

Schmiermittel

0% Wasser

Für den manuellen Einsatz
bestimmt

Schmiermittel

0% Wasser

Gebrauch mit Dosierspender

Schmiermittel

NEOFLUID

Dieses Schmierfluid, empfohlen für die Liquids Bio DIAMANT® NEOLAP®, mit einer Zusammensetzung ohne flüchtige organische Verbindungen (VOF) und ohne gefährliche Substanzen, eignet sich zum Läppen und Polieren der meisten Materialien. Sie behalten das Aufheizen der Läppscheiben während des Produktionszyklus im Griff und erzielen eine ausgezeichnete Ebenheit. In Verbindung mit Bio DIAMANT® und NEOLAP® den Schleifmitteln ergibt sich ein stabiler und gleichmäßiger Schleifilm während der verschiedenen Arbeitsschritte. Die wichtigsten Wirkstoffe schützen korrosionsempfindliches Material.

Verpackung	ArtikelNr	€
1 L	07 NEF10 30	15,30
5 L	07 NEF10 40	69,00

M.M.712

Wässriges Schmiermittel empfohlen für die Sticks Bio DIAMANT® Serie 122 und M.M.130-140 sowie diese der Serie M.M.330-340. Es verträgt sich mit den neuen Schleifmittel Bio DIAMANT® NEOLAP® Serie 300 und 400. Gebrauchsfertig, die spezifische Zusammensetzung verhindert die Erhitzung der Scheiben und erleichtert die Reinigung der Teile mit Wasser oder dem Reiniger 742.

Verpackung	ArtikelNr	€
1 L	07 MM712 30	13,90
5 L	07 MM712 40	64,60
Pulmatic 350 cc	07 MM712 50	24,30

M.M.705

Schmierfluid für die Verwendung mit den Diamantpasten Serie 210. Gebrauchsfertig, exzellente Verteilung der Pasta und optimierte Trennleistung. Leicht zu reinigen mit Reiniger 742 oder Stanol.

Verpackung	ArtikelNr	€
1 L	07 MM705 30	12,90
Pulmatic 350 cc	07 MM705 50	26,70

M.M.990-140

Schmiermittel, empfohlen für die Diamant Flüssigkeiten der Serie 241P. Dieses gebrauchsfertige Fluid mit niedriger Viskosität erzeugt während der Arbeit einen sehr feinen Schleifilm, wodurch eine erhöhte Schnitteffizienz gewährleistet ist. Vereinbar mit den neuen Schleifmittel Bio DIAMANT® NEOLAP® Serie 100 und M.M. 130-140. Reinigung mit dem Reiniger 742, Stanol oder konventionellen Lösemitteln.

Verpackung	ArtikelNr	€
1 L	07 MM711 30	21,90
5 L	07 MM711 40	104,50

M.M.950-140

Öliges Schmiermittel für die Bio DIAMANT® M.M. 130-140. Aufgrund der geringen Verdampfungsrates wird MM 950-140 für Große Läppscheiben oder Polierscheiben empfohlen. Dieses Fluid unterliegt nicht den Regelungen für den Transport gefährlicher Stoffe (ADR, IMDG, IATA).

Verpackung	ArtikelNr	€
1 L	07 MM950 30	20,00
5 L	07 MM950 40	98,70

HANDSPENDER

Bezeichnung	Verpackung	ArtikelNr	€
Nachfüllbare Flasche	Pulmatic 350 cc - 2 Stück	08 00802 00	40,80

SCHLEIFMITTEL

Konventionell Komposit - Schleifmittel

Ein leistungsfähiges Verfahren, das sich bewiesen hat, überall einsetzbar, besonders in Großen Behältern und für intensiven Gebrauch. Je nach gewünschter Konzentration ergibt 1 Liter Schleiflösung zwischen 5 und 10 Liter Schleifmittel.

Vorteile

- Höhere Arbeitsgeschwindigkeit.
- Bequeme Suspensionsherstellung der Mischung.
- Schleifilm flexibel, effizient und ausgeglichen.
- Sehr geringe Geruchsentwicklung.
- Reduzierung der Funktionskosten.
- Sauberkeit und einfache Reinigung.
- Verpackung: 2 x 2 Liter stapelbar und 4 x 2 Liter (einfache Handhabung).

Konzentrierte Schleifmittel, einfache Anwendung, leichte Reinigung.

1 Pack 2 x 2 L = 20 bis 30L fertige Lösung. Mit diesen Produkten können Sie die Schleifmittelkonzentration nach Bedarf anpassen. Muss während der Anwendung geschüttelt werden. Vereinbar mit Additiv 716.



Konventionelle Schleifmittel
Läppen auf Gusscheiben

ALUMINIUMOXID (Al₂O₃)

FEPA	µm	Pack 2 x 2 L		Pack 4 x 2 L	
		ArtikelNr	€	ArtikelNr	€
180	74	A074 S12L2	182,60	A074 S12L4	277,00
220	62	A062 S12L2	182,60	A062 S12L4	278,10
240	45	A045 S12L2	182,60	A045 S12L4	278,10
280	37	A037 S12L2	182,60	A037 S12L4	278,10
320	29	A029 S12L2	182,60	A029 S12L4	278,10
360	23	A023 S12L2	182,60	A023 S12L4	278,10
400	17	A017 S12L2	182,60	A017 S12L4	278,10
500	13	A013 S12L2	182,60	A013 S12L4	278,10
600	9	A009 S12L2	182,60	A009 S12L4	278,10
800	7	A007 S12L2	202,90	A007 S12L4	307,30
1000	5	A005 S12L2	221,10	A005 S12L4	337,80
1200	3	A003 S12L2	244,30	A003 S12L4	368,50
1500	1	A001 S12L2	264,40	A001 S12L4	399,50

SILIZIUMKARBID (SiC)

FEPA	µm	Pack 2 x 2 L		Pack 4 x 2 L	
		ArtikelNr	€	ArtikelNr	€
180	74	E074 S12L2	193,40	E074 S12L4	301,00
220	62	E062 S12L2	193,40	E062 S12L4	301,00
240	45	E045 S12L2	193,40	E045 S12L4	301,00
280	37	E037 S12L2	193,40	E037 S12L4	301,00
320	29	E029 S12L2	193,40	E029 S12L4	301,00
360	23	E023 S12L2	193,40	E023 S12L4	301,00
400	17	E017 S12L2	233,30	E017 S12L4	318,10
500	13	E013 S12L2	233,30	E013 S12L4	318,10
600	9	E009 S12L2	268,80	E009 S12L4	356,30
800	7	E007 S12L2	311,70	E007 S12L4	414,70
1000	5	E005 S12L2	345,50	E005 S12L4	473,10
1200	3	E003 S12L2	382,40	E003 S12L4	508,40

Die klassischen Schleifmittel sind auch als Borcarbid (B₄C) und Ceroxid (CeO₂) erhältlich. Andere Körnungen möglich auf Anfrage.



Konventionelle
Schmiermittel

Läppen auf Guss-scheibe
Biologisch abbaubar

BIOLAM® Komposit-Schleifmittel

Die neue Generation von biologischen abbaubaren Schleifmitteln von unserer Forschung und Entwicklung Abteilung entwickelt. Sehr praktisch für Läppmaschinen mit kleinen und mittleren Tanks.

Vorteile

- Sehr geringe Dekantieren des Schleifmittels, gleichmäßige Ergebnisse.
- Konstanter und stabiler Schleiffilm.
- Keine gefährlichen Substanzen.
- Reduzierung der Funktionskosten.
- Geruchsfrei
- Sauberkeit und sehr einfache Reinigung (z.B: mit Wasser oder Wasser + gewöhnlichem Reiniger).
- Verpackung: zu 2 oder 20 Liter, andere Größen auf Anfrage.

BIOLAM® PLUS LÖSLICH UND BIOLAM® S GEBRAUCHSFERTIG

PLUS: Öl-Schleifmittel, geruchsfrei, biologisch abbaubar, leicht zu reinigen. Dekantieren eingeschränkt, kein Additiv erforderlich. 1 - 5 Mal in Wasser auflösen.

S: Biologische abbaubare Schleifmittel, geruchsfrei, nicht toxisch. Sehr leicht zu reinigen. Einfache Anwendung: direkt in die Schleifmittelwanne der Maschine schütten, geringe Dekantieren. Je nach Anwendung pur oder bis 2x in Wasser gelöst verwenden.

BIOLAM® Schleifmittel Aluminiumoxid (Al₂O₃)

BIOLAM® PLUS zum verwässern

FEPA	µm	Verpackung zu 2 L		Verpackung zu 20 L		Verpackung zu 2 L		Verpackung zu 20 L	
		ArtikelNr	€	ArtikelNr	€	ArtikelNr	€	ArtikelNr	€
100	125	A125 V92L1	31,90	A125 V9020	227,70				
120	105	A105 V92L1	31,90	A105 V9020	227,70				
150	88	A088 V92L1	31,90	A088 V9020	227,70	A088 V62L1	17,30	A088 V6020	162,20
180	74	A074 V92L1	31,90	A074 V9020	227,70	A074 V62L1	17,30	A074 V6020	162,20
220	62	A062 V92L1	33,40	A062 V9020	226,30	A062 V62L1	17,30	A062 V6020	162,20
240	45	A045 V92L1	36,70	A045 V9020	261,90	A045 V62L1	18,20	A045 V6020	171,70
280	37	A037 V92L1	41,70	A037 V9020	307,30	A037 V62L1	20,40	A037 V6020	194,60
320	29	A029 V92L1	43,80	A029 V9020	312,70	A029 V62L1	21,90	A029 V6020	206,80
360	23	A023 V92L1	45,40	A023 V9020	323,60	A023 V62L1	22,50	A023 V6020	212,20
400	17	A017 V92L1	45,50	A017 V9020	320,90	A017 V62L1	22,70	A017 V6020	212,20
500	13	A013 V92L1	48,60	A013 V9020	348,20	A013 V62L1	23,90	A013 V6020	227,10
600	9	A009 V92L1	48,80	A009 V9020	348,20	A009 V62L1	24,00	A009 V6020	228,40
800	7	A007 V92L1	57,70	A007 V9020	412,90	A007 V62L1	28,40	A007 V6020	270,50
1000	5	A005 V92L1	78,10	A005 V9020	561,00	A005 V62L1	38,90	A005 V6020	366,30
1200	3	A003 V92L1	82,60	A003 V9020	589,60	A003 V62L1	40,80	A003 V6020	385,40
1400	2	A002 V92L1	82,60	A002 V9020	589,80				
1500	1	A001 V92L1	82,70	A001 V9020	589,80	A001 V62L1	41,30	A001 V6020	386,50
1800	0,7	CP70 V92L1	109,90		#	CP70 V62L1	54,30	CP70 V6020	510,80
2000	0,4	CP40 V92L1	136,00		#	CP40 V62L1	66,90	CP40 V6020	631,20
2200	0,2	CP20 V92L1	372,60		#	CP20 V62L1	183,80	CP20 V6020	1 727,30
4500	0,05	CP05 V92L1	286,80		#	CP05 V62L1	141,50	CP05 V6020	1 330,00

Prix sur demande / Prices on request / Preise auf Anfrage / Prezzi su richiesta

SCHLEIFMITTEL

BIOLAM® Schleifmittel Siliciumcarbid (SiC)

BIOLAM®PLUS löslich

BIOLAM®S gebrauchsfertig

FEPA	µm	Verpackung zu 2 L		Verpackung zu 20 L		Verpackung zu 2 L		Verpackung zu 20 L	
		ArtikelNr	€	ArtikelNr	€	ArtikelNr	€	ArtikelNr	€
80	177	E177 V92L1	44,00	E177 V9020	356,50	E177 V62L1	22,40	E177 V6020	175,80
100	125	E125 V92L1	44,00	E125 V9020	356,50	E125 V62L1	22,40	E125 V6020	175,80
120	105	E105 V92L1	44,00	E105 V9020	356,50	E105 V62L1	22,40	E105 V6020	175,80
150	88					E088 V62L1	22,40	E088 V6020	175,80
180	74	E074 V92L1	44,00	E074 V9020	356,50	E074 V62L1	22,40	E074 V6020	175,80
220	62	E062 V92L1	54,10	E062 V9020	356,50	E062 V62L1	22,40	E062 V6020	175,80
240	45	E045 V92L1	54,10	E045 V9020	356,50	E045 V62L1	23,50	E045 V6020	186,40
280	37	E037 V92L1	54,10	E037 V9020	356,50	E037 V62L1	26,60	E037 V6020	202,90
320	29	E029 V92L1	57,50	E029 V9020	460,70	E029 V62L1	27,10	E029 V6020	206,80
360	23	E023 V92L1	57,50	E023 V9020	460,70	E023 V62L1	27,90	E023 V6020	217,50
400	17	E017 V92L1	59,80	E017 V9020	478,50	E017 V62L1	29,30	E017 V6020	227,10
500	13	E013 V92L1	59,80	E013 V9020	478,50	E013 V62L1	30,40	E013 V6020	229,80
600	9	E009 V92L1	59,80	E009 V9020	478,50	E009 V62L1	31,90	E009 V6020	242,00
800	7	E007 V92L1	64,90	E007 V9020	519,80	E007 V62L1	36,90	E007 V6020	292,00
1000	5	E005 V92L1	76,90	E005 V9020	617,00	E005 V62L1	47,40	E005 V6020	362,40
1200	3	E003 V92L1	78,00	E003 V9020	625,10	E003 V62L1	50,10	E003 V6020	382,50
1360	1,5					F1P5 V62L1	62,10	F1P5 V6020	477,30
1500	1					F001 V62L1	65,30	F001 V6020	502,80
1800	0,7					FP70 V62L1	75,20	FP70 V6020	578,70

Liquid BIOLAM® Ceroxid (CeO₂)

Liquid für das Finish auf Glas, Saphir und Plastik. 2 bis 5mal in Wasser auflösen.

BIOLAM®PLUS löslich

FEPA	µm	Verpackung zu 2 L	
		ArtikelNr	€
1200	3	I003 V92L1	226,20
1300	2	I002 V92L1	226,20
1400	1	I001 V92L1	226,20

Die BIOLAM® Komposit Schleifmittel sind auch als Borkarbid (B₄C) und Ceroxid (CeO₂) erhältlich.

Andere Körnungen auf Anfrage.



Verdünnung der Lösungen AQUALAM® CLASSIQUES und BIOLAM®PLUS

- 1 Volumen konzentriertes Schleifmittel
- 2 Teile ADDITIF 716
- 4 Teile Leitungswasser

ADDITIF 716 optimiert den Schleiffilm und bewahrt die Teile und die Gussplatte vor Korrosion.

ACHTUNG



Superfinish
Polieren auf Stoffscheiben
Einfache Reinigung

Siliciumdioxid AQUA LAM®

Geballten Partikeln. Diese Lösungen auf Wasserbasis sind stark konzentriert.

Bei Verwendung ist das Siliciumdioxid allgemein in Wasser gelöst, von 10 bis 50 %. Für optimale Anwendung empfehlen wir eine 20 % Verdünnung in Wasser für eine optimale Nutzung.

Diese Produkte werden immer für Feinpolieren verwendet.

S.W. 30

Mechanisch chemisches Schleifmittel für geeignetes Material.
 Standardliquid für Superfinish, rein oder bis 50 % gelöst.
 Siliziumkonzentration: 30 %
 Partikelgröße: 30nm
 pH = 10

Verpackung	ArtikelNr	€
5 L - Pack	Z000 A25L1	109,50
10 L - Pack	Z000 A2010	216,30

S.W. 36

Siliziumkonzentration: 50%
 Korngröße: 50nm
 pH = 9

Verpackung	ArtikelNr	€
5 L - Pack	Z000 C55L1	81,00
10 L - Pack	Z000 C5610	161,80

NOVAL S

Superfinish-Flüssigkeit. Für ultrageringe Rauigkeiten. Enthält einen Antikristallisationszusatz zur Erleichterung der Reinigung der Teile und Maschinen.
 Siliziumkonzentration: 30 %
 Korngröße: 30nm
 pH = 10

Verpackung	ArtikelNr	€
5 L - Pack	Z000 F75L1	117,40
10 L - Pack	Z000 F7010	234,80
20 L - Pack	Z000 F7020	398,00

NOVAL KONZENTRAT

Mit Kolloidales Siliciumdioxid hinzufügen.
 Enthält einen Anti- Kristallisation Zusatz zur Erleichterung der Reinigung der Teile und Maschinen.
 Siliziumkonzentration:35%
 Korngröße: 30nm
 pH = 9

Verpackung	ArtikelNr	€
10 L - Pack	Z000 F8010	188,50
20 L - Pack	Z000 F8020	357,70

SCHLEIFMITTEL

BIOLAP® Schleifpasten

Konzentrierte Fluid-Schleifpasten. Öl Basis, selbstschmierend, bestimmt für das Läppen der Teile untereinander oder zylindrisches Läppen. Biologisch abbaubar, geruchsfrei, ohne gefährliche Substanzen.

Vorteile

- VOC Freie.
- Ohne Wasserspuren.
- Basis Tonerde, Siliziumcarbid oder Borcarbid.
- Körnung von 0,05 bis 125 Mikron.
- Biologisch abbaubar.
- Geringe Viskosität.
- Abgepackt in 50 und 250 cm³ Töpfchen.



**Konventionelle Schleifmittel
Läppen-Polieren komplexer
Teile fließend**



**Konventionelle Schleifmittel
und Chromoxid
Läppen-Polieren
Abriebfestigkeit
und Hitzebeständigkeit**

BIOLAP® Schleifpasten Aluminiumoxid (Al₂O₃)

BIOLAP® SERIE L

BIOLAP® SERIE Cr L

FEPA	µm	Verpackung zu 50 cm ³		Verpackung zu 250 cm ³		Verpackung zu 50 cm ³		Verpackung zu 250 cm ³	
		ArtikeINr	€	ArtikeINr	€	ArtikeINr	€	ArtikeINr	€
100	125	A125 O3P05	19,30	A125 O3P25	43,50	A125 O5P05	23,20	A125 O5P25	48,20
120	105	A105 O3P05	19,30	A105 O3P25	42,10	A105 O5P05	23,20	A105 O5P25	48,20
150	88	A088 O3P05	19,30	A088 O3P25	42,10	A088 O5P05	23,20	A088 O5P25	48,20
180	74	A074 O3P05	19,30	A074 O3P25	42,10	A074 O5P05	23,20	A074 O5P25	48,20
220	62	A062 O3P05	19,60	A062 O3P25	42,80	A062 O5P05	23,80	A062 O5P25	49,00
240	45	A045 O3P05	19,60	A045 O3P25	42,80	A045 O5P05	23,80	A045 O5P25	49,00
280	37	A037 O3P05	19,70	A037 O3P25	44,20	A037 O5P05	24,20	A037 O5P25	50,40
320	29	A029 O3P05	20,00	A029 O3P25	44,50	A029 O5P05	24,30	A029 O5P25	50,60
360	23	A023 O3P05	20,10	A023 O3P25	44,70	A023 O5P05	24,70	A023 O5P25	50,90
400	17	A017 O3P05	20,20	A017 O3P25	44,80	A017 O5P05	24,80	A017 O5P25	51,20
500	13	A013 O3P05	20,30	A013 O3P25	45,20	A013 O5P05	24,90	A013 O5P25	51,60
600	9	A009 O3P05	20,40	A009 O3P25	45,30	A009 O5P05	25,00	A009 O5P25	51,80
800	7	A007 O3P05	20,90	A007 O3P25	47,20	A007 O5P05	26,10	A007 O5P25	54,10
1000	5	A005 O3P05	22,80	A005 O3P25	51,30	A005 O5P05	26,30	A005 O5P25	54,30
1200	3	A003 O3P05	23,80	A003 O3P25	52,90	A003 O5P05	29,60	A003 O5P25	61,40
1500	1	A001 O3P05	23,90	A001 O3P25	53,10	A001 O5P05	29,70	A001 O5P25	61,70
1800	0,7	CP70 O3P05	25,80	CP70 O3P25	58,30	CP70 O5P05	31,90	CP70 O5P25	66,40
2000	0,4	CP40 O3P05	28,10	CP40 O3P25	63,00	CP40 O5P05	35,10	CP40 O5P25	73,20
2200	0,2	CP20 O3P05	50,40	CP20 O3P25	113,30	CP20 O5P05	63,20	CP20 O5P25	131,60
4500	0,05	CP05 O3P05	42,20	CP05 O3P25	95,50	CP05 O5P05	52,50	CP05 O5P25	190,40

BIOLAP® Schleifpasten Siliciumcarbid (SiC)

BIOLAP® SERIE L

BIOLAP® SERIE Cr L

FEPA	µm	Verpackung zu 50 cm ³		Verpackung zu 250 cm ³		Verpackung zu 50 cm ³		Verpackung zu 250 cm ³	
		ArtikelNr	€	ArtikelNr	€	ArtikelNr	€	ArtikelNr	€
80	177	E177 O3P05	21,80	E177 O3P25	49,40	E177 O5P05	22,20	E177 O5P25	49,10
100	125	E125 O3P05	21,80	E125 O3P25	49,40	E125 O5P05	22,20	E125 O5P25	49,10
120	105	E105 O3P05	21,80	E105 O3P25	49,40	E105 O5P05	22,20	E105 O5P25	49,10
150	88	E088 O3P05	21,80	E088 O3P25	49,40	E088 O5P05	22,20	E088 O5P25	49,10
180	74	E074 O3P05	21,80	E074 O3P25	49,40	E074 O5P05	22,20	E074 O5P25	49,10
220	62	E062 O3P05	22,60	E062 O3P25	51,30	E062 O5P05	23,20	E062 O5P25	51,10
240	45	E045 O3P05	23,80	E045 O3P25	53,70	E045 O5P05	24,30	E045 O5P25	53,30
280	37	E037 O3P05	24,10	E037 O3P25	54,10	E037 O5P05	24,40	E037 O5P25	53,80
320	29	E029 O3P05	24,30	E029 O3P25	54,40	E029 O5P05	24,60	E029 O5P25	54,10
360	23	E023 O3P05	24,60	E023 O3P25	55,10	E023 O5P05	24,80	E023 O5P25	54,70
400	17	E017 O3P05	24,70	E017 O3P25	55,40	E017 O5P05	25,00	E017 O5P25	55,10
500	13	E013 O3P05	24,80	E013 O3P25	55,60	E013 O5P05	21,00	E013 O5P25	46,40
600	9	E009 O3P05	24,90	E009 O3P25	55,90	E009 O5P05	25,20	E009 O5P25	55,60
800	7	E007 O3P05	25,80	E007 O3P25	58,10	E007 O5P05	26,10	E007 O5P25	57,20
1000	5	E005 O3P05	25,90	E005 O3P25	58,30	E005 O5P05	26,40	E005 O5P25	57,90
1200	3	E003 O3P05	32,00	E003 O3P25	37,60	E003 O5P05	35,10	E003 O5P25	77,20

Für speziell Bedarf - auf Anfrage.

ACHTUNG

Verdünnung der Lösungen AQUALAM® CLASSIQUES und BIOLAM® PL

- 1 Volumen konzentriertes Schleifmittel
- 2 Teile ADDITIF 716
- 4 Teile Leitungswasser

ADDITIF 716 optimiert den Schleiffilm und bewahrt die Teile und die Gussplatte vor Korrosion.

SCHLEIFMITTEL

Schleifpasten

Hoch konzentrierte Schleifpasten. Optimieren die Textur des Schleiffilms für schnelles, maximales und längeres Schleifen. Nicht fett, mit Wasser und Additiv 716 mischbar.

ALUMINIUMOXID (Al₂O₃)

FEPA	µm	Verpackung zu 1 Kg		Verpackung zu 10 Kg	
		ArtikelNr	€	ArtikelNr	€
100	125	A125 R101K	25,30	A125 R110K	161,40
120	105	A105 R101K	25,30	A105 R110K	161,40
150	88	A088 R101K	25,30	A088 R110K	161,40
180	74	A074 R101K	25,30	A074 R110K	161,40
220	62	A062 R101K	25,30	A062 R110K	161,40
240	45	A045 R101K	25,30	A045 R110K	161,40
280	37	A037 R101K	29,40	A037 R110K	161,40
320	29	A029 R101K	31,00	A029 R110K	196,20
360	23	A023 R101K	33,80	A023 R110K	197,50
400	17	A017 R101K	36,30	A017 R110K	210,40
500	13	A013 R101K	36,30	A013 R110K	210,40
600	9	A009 R101K	36,30	A009 R110K	210,40
800	7	A007 R101K	42,10	A007 R110K	270,70
1000	5	A005 R101K	52,20	A005 R110K	339,30
1200	3	A003 R101K	53,20	A003 R110K	340,90



Standardschleifmittel
Hohe Reinheit

SILIZIUMCARBID (SiC)

FEPA	µm	Verpackung zu 1 Kg		Verpackung zu 10 Kg	
		ArtikelNr	€	ArtikelNr	€
120 ébauche	105	E105 R101K	35,10	E105 R110K	223,00
180 moyen	74	E074 R101K	35,10	E074 R110K	223,00
240 fine	45	E045 R101K	43,40	E045 R110K	277,80
320	29	E029 R101K	43,40	E029 R110K	277,80
400	17	E017 R101K	46,20	E017 R110K	290,40
500	13	E013 R101K	46,20	E013 R110K	290,40
600	9	E009 R101K	57,40	E009 R110K	365,90
1000	5	E005 R101K	73,00	E005 R110K	461,50
1200	3	E003 R101K	84,10	E003 R110K	537,00

Für speziell Bedarf - auf Anfrage.

AQUA LAM® Al₂O₃ Pulver

ALUMINIUMOXID

Allgemein « Polierpulver » genannt, chemisches Symbol Al₂O₃. Es gibt mehrere Familien: gereinigte Tonerde, geschmolzene Tonerde, kalzinierte Tonerde, submikronische Tonerde. Körnung zwischen 0,03 Mikron und 200 Mikron.



Standardschleifmittel
Hohe Reinheit

FEPA	µm	Verpackung zu 5 Kg		Verpackung zu 5 Kg	
		ArtikelNr	€	ArtikelNr	€
100	125	A125 P105K	50,40	A125 P125K	203,00
120	105	A105 P105K	50,40	A105 P125K	203,00
150	88	A088 P105K	50,40	A088 P125K	203,00
180	74	A074 P105K	50,40	A074 P125K	203,00
220	62	A062 P105K	50,40	A062 P125K	203,00
240	45	A045 P105K	50,40	A045 P125K	203,00
280	37	A037 P105K	62,10	A037 P125K	285,40
320	29	A029 P105K	71,40	A029 P125K	290,40
360	23	A023 P105K	87,00	A023 P125K	350,50
400	17	A017 P105K	75,60	A017 P125K	345,00
500	13	A013 P105K	87,00	A013 P125K	350,50
600	9	A009 P105K	96,80	A009 P125K	386,90
800	7	A007 P105K	120,60	A007 P125K	482,40
1000	5	A005 P105K	163,50	A005 P125K	657,30
1200	3	A003 P105K	169,70	A003 P125K	678,80
1500	1	A001 P105K	238,10	A001 P125K	959,90

AQUA LAM® SiC Pulver

SILICIUMCARBID

Siliciumcarbid chemisches Symbol SiC. Die Körner sind grau, grün oder schwarz. Das Korn F1500 ist grau und für Feinbearbeitung verwendet. Das AQUA LAM® Siliciumcarbid wird einer speziellen Behandlung unterzogen sowie einer Trennung unter starkem magnetischem Einfluss, zur Gewährleistung maximaler Sauberkeit und Staubfreiheit. AQUA LAM® bietet alle FEPA F Körnungen, die beim Läppen verwendet werden, von F60 (250 Mikron) bis F1200 (3 Mikron).



Standardschleifmittel
Hohe Reinheit

FEPA	µm	Verpackung zu 5 Kg		Verpackung zu 25 Kg	
		ArtikelNr	€	ArtikelNr	€
60	250	E250 P105K	94,10	E250 P125K	369,10
80	177	E177 P105K	94,10	E177 P125K	369,10
100	125	E125 P105K	101,40	E125 P125K	379,00
120	105	E105 P105K	101,40	E105 P125K	379,00
150	88	E088 P105K	101,40	E088 P125K	379,00
180	74	E074 P105K	101,40	E074 P125K	379,00
220	62	E062 P105K	101,40	E062 P125K	379,00
240	45	E045 P105K	101,40	E045 P125K	379,00
280	37	E037 P105K	111,70	E037 P125K	399,60
320	29	E029 P105K	123,40	E029 P125K	474,40
360	23	E023 P105K	130,70	E023 P125K	493,80
400	17	E017 P105K	147,00	E017 P125K	550,70
500	13	E013 P105K	173,40	E013 P125K	655,20
600	9	E009 P105K	173,40	E009 P125K	691,80
800	7	E007 P105K	227,70		
1000	5	E005 P105K	227,70		
1200	3	E003 P105K	312,70		

SCHLEIFMITTEL

AQUA LAM® Pulver CeO₂**CEROXID**

Chemisches Symbol CeO₂. Verwendung für Feinpolier aller Werkstoff wie Glas (z.B. BK7, 520 Knoop) die Rauigkeit durch chemische und mechanische Einwirkung wird auch abgesenkt.

AQUA LAM® Ceroxid ist mit 3 bis 0,5 Mikron erhältlich (andere Körnungen auf Anfrage).

FEPA	µm	Verpackung zu 1 Kg		Verpackung zu 500 g	
		ArtikelNr	€	ArtikelNr	€
1200	3	I003 P101K	90,40	I003 P1P5K	45,30
1300	2	I002 P101K	90,40	I002 P1P5K	45,30
1400	1	I001 P101K	90,40	I001 P1P5K	45,30
1500	0,7	JP70 P101K	207,70	JP70 P1P5K	113,40
1600	0,5	JP50 P101K	317,10	JP50 P1P5K	174,40

**Additiv**

Additiv für flüssige Zubereitungen CLASSIQUES und BIOLAM®PLUS für einen optimierten Schleif-film (widerstandsfähiger) ohne Reduzierung der Trennleistung. Kann zusätzlich zu dem Wasser in der Schleiflösung verwendet werden.

Schützt die Teile und die gusseiserne Platte vor Korrosion.

ADDITIV 716

Verpackung	ArtikelNr	€
5-Liter-Kanister	Z000 F25L1	64,50
10-Liter-Kanister	Z000 F2010	154,50
20-Liter-Kanister	Z000 F2020	199,00
200-Liter-Fass	Z000 F2200	1 990,00



Läpp-öl

Klassisches Läpp-Öl zur Verwendung mit Schleifpulver.

ÖL 708

Verpackung	ArtikelNr	€
5-Liter-Kanister	Z000 A35L1	29,50
10-Liter-Kanister	Z000 A3010	53,70
20-Liter-Kanister	Z000 A3020	105,40
60-Liter-Fass	Z000 A3060	316,20



Schmiermittel für zylindrisches Läppen

ÖL AQUASUN

Verpackung	ArtikelNr	€
10-Liter-Kanister	Z000 A4010	90,00

ACHTUNG

AQUA LAM

Übereinstimmung zwischen verschiedenen Standards

MICRON µm	MESH	FEPA F Freis Schleifmittel	W (Korn)	GRIT ASTM
3	1200	F1200	W14	1200
5	1000	F1000	W10	-
7	800	F800	W9	-
9	600	F600	W7/8	800
13	500	F500	W5/6	600
18	400	F400	W4	500
23	360	F360	W2	400
29	320	F320	W0	360
37	280	F280	W350	280
45	240	F240	W340	240
58	220	F220	W240	220

ALLGEMEINE VERKAUFSBEDINGUNGEN

1. Anwendung der Allgemeinen Verkaufsbedingungen

Mit jeder Bestellung bei Lam Plan akzeptiert der Kunde vorbehaltlos die Gesamtheit der unten aufgeführten Allgemeinen Verkaufsbedingungen.

Die Aufträge des Kunden werden von Lam Plan nur nach Maßgabe dieser Allgemeinen Verkaufsbedingungen registriert, ungeachtet gegenteiliger Klauseln auf den Bestellformularen oder in den Allgemeinen Einkaufsbedingungen des Kunden, es sei denn, sie wurden von Lam Plan ausdrücklich schriftlich akzeptiert.

Der Verzicht von Lam Plan auf eine oder mehrere Klauseln der vorliegenden Allgemeinen Verkaufsbedingungen bedeutet nicht den Verzicht auf die anderen Klauseln, die gegenüber dem Kunden voll durchsetzbar bleiben.

Die vorliegenden Allgemeinen Verkaufsbedingungen können von Lam Plan jederzeit und ohne vorherige Ankündigung geändert werden, wobei die Änderungen dann für jede nachfolgende Bestellung gelten.

Der Kunde nimmt zur Kenntnis, dass sein Einverständnis mit dem Inhalt der vorliegenden Allgemeinen Verkaufsbedingungen nicht die Unterzeichnung dieses Dokuments erfordert.

2. Bestellungen

Der Verkauf ist erst gültig, wenn die Bestellung des Kunden von Lam Plan angenommen wird.

Die Produkte sind zum aktuellen Preis ab Werk oder ab die Oferte ausgeliefert und verrechnet.

Die späteren Änderungen der Bestellung von dem Kunden werden nicht berücksichtigt, wenn der Kunde mindestens 15 Tage vor dem bestätigten Lieferterminatum die Information weiterleitet – der Kunde sollte ein neues Bestellformular mit Unterschrift ausfüllen und mit einem eventuellen geänderten Preis.

3. Preise

Die in den Katalogen von Lam Plan angegebenen Preise sind nur Richtwerte und können Lam Plan nicht verpflichten.

Die Rechnungen werden zu dem am Tag der Bestellung gültigen Tarif erstellt.

Die Preise verstehen sich, wenn nicht schriftlich anders angegeben, in Euro und sind Nettopreise ohne Mehrwertsteuer, ab Werk, ohne Verpackung.

Der Kunde trägt daher den jeweils gültigen Mehrwertsteuersatz, die Transportkosten, etwaige Zölle und Gebühren sowie die Versicherungskosten.

Je nach den vom Kunden gewünschten Spezifikationen können besondere Preiskonditionen gelten, die insbesondere Folgendes betreffen Lieferfristen und -termine, Zahlungsbedingungen und -voraussetzungen.

Ein spezifisches kommerzielles Angebot wird dann von Lam Plan an den Kunden gesendet.

4. Zahlung

Der Preis ist in voller Höhe und in einer Rate innerhalb von dreißig Tagen, zum Monatsende, ab Rechnungsstellung zu zahlen.

Im Falle eines Zahlungsverzugs kann Lam Plan jeden laufenden Auftrag aussetzen, unbeschadet der Anwendung einer Verzugsstrafe, die am Tag nach dem auf der Rechnung festgelegten Zahlungsdatum fällig wird und auf die Gesamtheit der fälligen Beträge anwendbar ist, in Höhe des dreifachen Zinssatzes, der am Tag der Umsetzung der vorliegenden Bestimmung gilt und von der Europäischen Zentralbank angewendet wird.

Darüber hinaus ist der Kunde gemäß Artikel L 441-6 des Handelsgesetzbuchs verpflichtet, zusätzlich zu den Verzugszinsen eine pauschale Entschädigung in Höhe von 40 Euro für die Inkassokosten zu zahlen. Lam Plan behält sich jedoch das Recht vor, auf Nachweis eine zusätzliche Entschädigung in Höhe der entstandenen Inkassokosten zu fordern, die den Betrag der pauschalen Entschädigung übersteigt.

5. Eigentumsvorbehalt

Lam Plan behält sich das Eigentum an der dem Kunden gelieferten Ware bis zur vollständigen Bezahlung des Preises in Hauptforderung, Zinsen und Zubehör vor.

Die Risiken der Ware gehen jedoch mit der Lieferung der Ware und für die Dauer des Eigentumsvorbehalts zugunsten von Lam Plan auf den Kunden über.

Der Kunde verpflichtet sich, vor der vollständigen Bezahlung des Preises einen Versicherungsvertrag abzuschließen, der die Risiken von Verlust, Diebstahl oder Zerstörung der Ware abdeckt.

Unbeschadet einer möglichen Schadensersatzklage kann Lam Plan den Verkauf stornieren und ohne vorherige Ankündigung alle oben genannten Waren zurücknehmen, wenn die Rechnung nicht zum Fälligkeitsdatum bezahlt wurde.

Der Kunde darf die Ware bis zur vollständigen Bezahlung des Preises weder verpfänden noch das Eigentum an ihr übertragen.

Für den Fall, dass der Kunde einem Kollektivverfahren oder einem anderen Ereignis unterliegt, das die Bezahlung der von Lam Plan gelieferten Ware unmöglich macht, und dass die Ware vom Kunden ganz oder teilweise an einen Unterkäufer verkauft wurde, ohne dass der Unterkäufer gegenüber dem Kunden von der Kaufpreisforderung befreit ist, verpflichtet sich der Kunde, Lam Plan unverzüglich alle Informationen zukommen zu lassen, die Lam Plan benötigt, um die Ware auf der Grundlage des vom Unterkäufer noch geschuldeten Preises zurückzufordern

6. Auslieferungen

Liefertermine und -fristen werden nur zu Informationszwecken angegeben und sind nicht garantiert.

In dieser Hinsicht ist die Verpflichtung von Lam Plan eine Verpflichtung der Mittel und nicht eine Verpflichtung des Ergebnisses.

Folglich können eventuelle Lieferverzögerungen nicht zur Stornierung der Bestellung, zur Ablehnung der Ware, zur Zuweisung von Vertragsstrafen oder Schadensersatz führen.

Lam Plan kann nicht für Lieferverzögerungen oder -aussetzun-

gen, Fehler, Störungen, die seinen Dienstleistern und/oder Unterauftragnehmern zuzuschreiben sind, oder für zufällige Ereignisse oder höhere Gewalt, wie sie von der Rechtsprechung der französischen Gerichte anerkannt werden, verantwortlich gemacht werden.

Die Lagerhäuser von Lam Plan sind der Ort der Lieferung.

Von dieser Regel kann nicht dadurch abgewichen werden, dass Lam Plan den Transport der Waren ganz oder teilweise übernimmt.

In einem solchen Fall handelt Lam Plan als einfacher Agent des Kunden, wobei die Risiken des Transports vollständig vom Kunden getragen werden.

Sofern nicht anders vereinbart, erfolgt der Transport der Ware auf alleinige Kosten und Gefahr des Kunden per Spedition an die vom Kunden auf dem Bestellformular angegebene Adresse.

Der Kunde ist verpflichtet, den Zustand der Ware bei Erhalt zu prüfen.

Bei fehlender oder beschädigter Ware während des Transportes hat der Kunde bei Erhalt der Ware alle notwendigen Vorbehalte auf dem Liefer- oder Transportauftrag zu formulieren.

Auch diese Vorbehalte müssen dem Beförderer gemäß Artikel L 133-3 des Handelsgesetzbuchs innerhalb von drei Tagen nach Erhalt schriftlich per Einschreiben mit Rückschein bestätigt werden.

Es obliegt dem Kunden, gegebenenfalls Regressansprüche gegen den/die Frachtführer geltend zu machen.

6bis. Rücksendungen

Die Rücklieferung der Ware ausser Nichtübereinstimmung werden innerhalb von 15 Tagen nach der Lieferung akzeptiert, vorbehaltlich einer Mitteilung des Kunden.

Die Frachtkosten und Verpackung sind zum Lasten des Kunden. Die Rücksendung des (der) Produktes (e) muss in die gleiche Verpackung nützen und in gutem Zustand sein. Alle Beschädigungen oder unvollständige Bestellungen werden nicht zurückbezahlt. LAM PLAN behält sich das Recht vor, nach der Qualitätskontrolle eine Rückzahlung oder keine zu tun.

7. Garantie

Die neuen Materialien und Geräte, die von Lam Plan verkauft werden, haben eine Garantie gegen jegliches Fabrikationsrisiko für einen Zeitraum von einem Jahr ab dem technischen Empfang des für seine Funktion installierten Materials.

Zeigt sich innerhalb des Betrachtungszeitraumes ein Fabrikations- oder Konstruktionsfehler oder ein Qualitätsmangel, so hat der Kunde Lam Plan unverzüglich zu informieren.

Lam Plan verpflichtet sich, nach eigenem Ermessen jeden Betriebsfehler während der Garantiezeit zu beheben, entweder durch Reparatur des Produkts, durch Ersatz oder durch Rückerstattung des Kaufpreises an den Kunden, es sei denn, der Fehler stammt von :

- vom Kunden gelieferten Materialien oder einer von ihm vorgegebenen Konstruktion;
- Vorfälle, die auf zufällige Ereignisse oder höhere Gewalt, normale Abnutzung des Produkts, Fahrlässigkeit seitens des Kunden, mangelnde Überwachung oder Wartung oder nicht bestimmungsgemäßen, ungeeigneten oder unsachgemäßen Gebrauch zurückzuführen sind;
- Lagerung oder Verpackung, die nicht den professionellen Re-

geln und Praktiken oder den spezifischen Eigenschaften des Produkts entspricht;

- fehlerhafte Montage oder Ausführung durch den Kunden oder Handlungen eines Dritten;

- Änderungen oder Instandsetzungsarbeiten, die der Kunde oder ein Dritter ohne vorherige Genehmigung von Lam Plan vornimmt.

Zur Vornahme aller Lam Plan notwendig erscheinenden Nachbesserungen und/oder Ersatzlieferungen hat der Kunde Lam Plan die erforderliche Zeit und Gelegenheit zu geben, andernfalls entfällt die Gewährleistung von Lam Plan gegenüber dem Kunden.

Die Garantie von Lam Plan ist daher, wie oben angegeben, streng begrenzt.

Durch ausdrückliche Vereinbarung sind alle Schäden, gleich welcher Art, die sich aus einem Mangel der Ware ergeben würden, von der Gewährleistung ausgeschlossen.

8. Montage und Inbetriebnahme

Montage- und Inbetriebnahmearbeiten sind nicht Bestandteil der Lieferung an den Kunden.

Nicht im Lieferumfang enthalten sind Fundamentarbeiten, Elektro-, Hydraulik- und Druckluftanschlüsse, sowie Installationsmaterial.

Diese Arbeiten können jedoch auf ausdrücklichen Wunsch des Auftraggebers von Lam Plan ausgeführt werden und werden gesondert in Rechnung gestellt.

Erfolgt die Montage oder Inbetriebnahme durch einen Dritten, so gelten ausschließlich die Bedingungen des Dritten.

9. Copyrights

Der Verkäufer behält sich das Urheberrecht an allen Unterlagen jeglicher Art vor. Dem Käufer wird die Lizenz erteilt, ohne weitere Zustimmung des Verkäufers eine begrenzte Anzahl von Kopien der Materialien, ganz oder teilweise, anzufertigen, vorausgesetzt, dass der kopierte Teil die anwendbaren Urheberrechts- und Markenhinweise in Übereinstimmung mit dem Original enthält. Die Vervielfältigung der Texte, Bilder und grafischen Elemente, ganz oder teilweise, zu Werbezwecken ist ohne Genehmigung von Lam Plan strengstens untersagt.

10. Anwendbares Recht

Alle Bestimmungen der vorliegenden Allgemeinen Verkaufsbedingungen unterliegen in ihrer Auslegung und Ausführung ausschließlich dem französischen Recht.

11. Zuweisung der Zuständigkeit

Alle Streitigkeiten, die sich aus der Auslegung und/oder Ausführung dieser Allgemeinen Verkaufsbedingungen ergeben, sind Gegenstand einer Beratung mit dem Ziel einer gütlichen Einigung.

Kommt eine solche Einigung nicht innerhalb einer Frist von zwei Monaten ab dem Tag der Entstehung der Streitigkeit zustande, wird die Streitigkeit vor das Handelsgericht Paris gebracht, das allein zuständig ist.

Diese Klausel gilt auch im Falle eines Eilverfahrens, eines Terminsverlangens, eines Nebenantrags, mehrerer Beklagter oder einer Bürgschaftsanfechtung, ohne dass die in den Unterlagen des Kunden enthaltenen Gerichtsstandsklauseln entgegenstehen.



POLISHING TECHNOLOGY®

AN DEINER SEITE WELTWEIT



Deutschland
Algerien
Saudi Arabien
Australien
Österreich
Belgien
China
Korea
Vereinigte Arabische

Emirate
Spanien
Vereinigte Staaten
Frankreich
Griechenland
Ungarn
Indonesien
Israel
Indien

Italien
Japan
Malaysia
Norwegen
Niederlande
Polen
Portugal
Tschechien
Großbritannien

Russland
Singapur
Schweden
Schweizerisch
Taiwan
Thailand
Truthahn

Vertrieben von



LAM PLAN SA
7 rue des Jardins - BP15
74240 GAILLARD - France
Tel: +33 (0)4 50 43 96 30

www.lamplan.com